

Quick Disconnect Coupling Q.D.C.



B-QD-05



安全上のご注意

Safety Warnings

この「安全上のご注意」は、弊社製品を正しくお使いいただくための注意事項で、人体への危害や財産などへの損害を未然に防止するためのものです。これらの注意事項は、取扱いを誤った場合に発生する危害や損害の大きさの程度により、「危険」「警告」「注意」の3段階に区分しています。いずれの段階にも安全に関する重要な内容ですので、ISO4414-1982(1)、及びJISB8370(1988) 2)、ISO4413-1979(3)、及びJISB8361(1982) 4)と併せて必ず守ってください。

The safety warnings are provided here to ensure proper and correct use of our products in order to prevent injuries to the user and equipment damage. The warnings are classified into the following three categories:
Danger Warning Caution
The information here is extremely important and should be read closely along with the instructions in ISO 4414-1982(1), JIS B 8370(1988) 2), ISO 4413-1979(3), and JIS B 8361(1982) 4).

(1) ISO 4414-1982 — Pneumatic fluid power...Recommendations for the application of equipment to transmission and control systems. (3) ISO 4413-1979 — Hydraulic fluid power...Generalrules for the application of equipment to transmission and control systems.
(2) JIS B 8370(1988) — 空気圧システム通則 (4) JIS B 8361(1982) — 油圧システム通則

危険 Danger

取扱いを誤った場合に、死亡または重傷を負う危険な状態が生じることが想定され、かつ、危険発生時の警告の緊急性が高い限定的な場合。

In these very cases, mishandling of products could result in a possible loss of life or serious injury. Incidents falling within this category would likely be a cause for a high degree or urgency.

警告 Warning

取扱いを誤った場合に、死亡または重傷を負う危険な状態が生じることが想定される場合。

The risk of injury is less than those falling within the "danger" category, but also could result in serious injury or loss of life in extreme cases.

注意 Caution

取扱いを誤った場合に、軽傷を負うか、または物理的損害のみが発生する危険な状態が生じることが想定される場合。

Cases in this category where mishandling occurs, could result in minor injuries or property damage only.

1 選定する前に! Before selecting	危険 Danger	人体や、生命の維持・管理を目的とする機器・装置には使用できません。特に安全であることが必要な機器・装置には使用できません。	Do not use with equipments and appliances designed for sustaining human. Do not use with equipments and appliances requiring high-level of safety.
	警告 Warning	弊社製品の取り扱いに関しては、取付ける装置や機器・システムなどの設計者または仕様を決定する人が判断してください。また、それらの設計者または仕様を判断する人が、必要に応じてテストや分析などを行い決定してください。これらの装置や機器・システムの所定の性能・安全性の保証は、その適合性を決定した人の責任となります。弊社製品の取り扱いに関しては、十分な知識と経験を持った人が取り扱うようにしてください。安全を確認できるまで装置や機器・システムなど弊社製品の取付けや取り外しを絶対に行わないでください。人間の輸送を目的とする装置・機器・各種車両・航空などの乗り物や、人間が乗ることを目的とするレジャー機器・装置への使用、仕様を誤った際に人体へ直接影響が及び医療装置や食品・飲料水に触れる機器への使用については、弊社までお問い合わせください。	With respect to handling Nitta Moore Products, the personnel who design equipment's, apparatus or system to be installed, or decision makers of specification should make all judgement of the usage of the products. Those designers or decision-maker should make, if necessary, adequate testing and analysis to judge the suitability and take all responsibility for the safety guarantee. The personnel who handle the products should have enough knowledge and experience in this field. It can not be used for the equipment / apparatus of either maintaining / Controlling the lives or being required extreme safety. Please consult with us the applications are for the equipment's related to the transportation of the mankind or for the vehicles or for what will cause serious damage un case of failures, or for what will affect human health such as the equipment's for medical. Direct contact of drinking water and beverage.
2 選定時に! Selection	警告 Warning	使用条件が、記載の「使用条件」を十分に満足することを確認してください。腐食性ガス・引火性ガス等が使用流体または雰囲気での使用はできません。過度の震動および衝撃の加わる場所では使用できません。薬品を流体および雰囲気で使用される場合は、必ず「耐薬品性一覧表」をご確認ください。	Strictly follow proper usage instructions in catalogues. Do not use in applications with corrosive gas and/or inflammable gas. Do not use in applications with extreme vibration and/or shock. Whenever using chemicals to transfer chemicals, check the chemical Safety Data Sheets if released into the air.
	注意 Caution	水・グリコール系作動油をご使用の場合、メッキの種類によっては使用できません。詳しくは弊社までお問い合わせください。カップとニップルの組み合わせにおいて、他社製品との互換性はありませぬ。弊社以外が組立、または再組立を行ったQ.D.C.製品については、保証できない場合があります。	When using the product for water-glycol based hydraulic fluids, the product may not be able to be used depending upon the types of plating. Please contact us if you need more information. Our products are not interchangeable with those of other manufacturers for the coupler and nipple combination. In some cases, we may not be able to warranty Q.D.C. products are assembled or reassembled by other companies.
3 取付時に! Installation	警告 Warning	Q.D.C.製品の取付方法に関する説明を掲載しています。必ず参照し、記載されている注意事項に従って取り付けてください。ねじ部やシール面が破損したQ.D.C.製品のご使用は避けてください。弊社及び弊社認定工場以外が二次加工をしたり、本体を分解・改造した製品は使用しないでください。	Procedures are outlined in catalogues. Please read carefully and follow the instruction. Avoid using of Q.D.C. if the screw part or the seal surface is damaged. Please do not use products that have been dismantled/mantled except by Nitta moore factory or authorized distributors.
	注意 Caution	Q.D.C.製品は投げつけたり、落としたりしないでください。ねじ部やシール面が傷つく恐れがあり、油漏れに至ることがあります。ねじ部は弊社規定の締め付けトルクでねじ込んでください。取付け側の材質によっては膨らみや割れなどが生じることがありますので、取付け時は必ず取付け側の強度をご確認ください。	Avoid throwing or dropping Q.D.C., this may damage the threads or seals, which could lead to fluid leaking. Tighten screws with the specified torque. Inspect the strength of the material to which the item is affixed by inspecting for expansion and cracks that can occur depending upon the material strength.
4 使用時に! Use	警告 Warning	加圧時にQ.D.C.製品に触れないでください。加圧中に不用意に近づいたり触れたりすると、突然破損した場合、流体などが飛散して危険です。流体が高温の場合はQ.D.C.製品に触れないでください。「やけど」の恐れがあります。	Do not touch or stand near Q.D.C. during pressurization. It is possible for the product to become damaged at any time, which could cause dangerous fluids to squirt out. Do not touch Q.D.C., the fluid inside may be very hot and you could get burned.
	注意 Caution	残圧を抜くときに、先端をハンマーなどで叩くことは避けてください。Q.D.C.製品をロータリージョイントやスィーベルジョイントの代替として、回転させる使用方法は避けてください。金属粉や砂塵の多い場所では作動不良などの不具合が発生し故障の原因となりますので、そのような場所での使用は避けてください。Oリングの摩耗や劣化、ニップルのシール部の傷、打痕などが生じた場合は新品と交換してください。残圧を抜かず接続、分離すると、破損や事故の恐れがあります。カップとニップルを分離し長期間使用しない場合は、塵・埃の付着・侵入を防止するため、ダストキャップを取り付けてください。	Avoid hitting the edge with a hammer or other instrument when trying to relieve residual pressure. Avoid rotating Q.D.C. and do not use it as a rotary or swivel joint. Avoid using the product in areas with either a high concentration of sand or metal dust. This could lead to poor product performance and subsequent breakdown. If the O-ring shows signs of wear of deterioration and there is a scratch or dent on the seal area of the nipple, replace the damaged parts with new ones. There is a possibility of damaging the part by connecting or disconnecting it without removing the residual pressure. If the coupler and nipple are separated and will not be used for an extended period, protect the pieces with a dust cap to prevent dust from contaminating the product.
5 保管時に! Storage	注意 Caution	製品を保管される場合は、必ずゴミ等が付着しない場所に保管してください。ゴミ等が製品の内部に付着すると周辺機器に入り込み、故障の原因となる可能性があります。直射日光を避け、40 以下の温度で乾燥した所に保管してください。Q.D.C.製品の長期保管後のご使用は避けてください。製造後1年を目安にしてください。	Please keep products in clean/dry place such as not to get contaminated by dusts and other debris which may cause problems with the connected equipments. Please do not expose to direct sunlights and keep in a dry space under 40 (104 F). Avoid using Q.D.C. after being stored for a long time.



P.3

Hシリーズ スチールタイプ
H series Steel

油圧・液体用
For the oil pressure and liquid



P.7

Hシリーズ 真鍮タイプ
H series Brass

油圧・液体用
For the oil pressure and liquid



P.11

Hシリーズ SUS304タイプ
H series SUS304 Stainless steel

油圧・液体用
For the oil pressure and liquid

P.5

Hシリーズ用シール材 **Seal material for H series**

P.6

Hシリーズ用ダストキャップ **Dustcap for H series**



P.15

71シリーズ **71 series**

油圧(超高压)用
For the super-high pressure



P.17

101シリーズ **101 series**

空圧用ミニタイプ
Mini-type for the air pressure



P.19

103シリーズ **103 series**

空圧・液体用マイクロタイプ
Micro-type for the air pressure and liquid

P.23

耐薬品性一覧表
Chemical resistance

P.25

取扱説明書
Instruction manual

Steel

H series
Brass

SUS304

71 series

101 series

103 series

Chemical resistance

Instruction manual

H series -Steel

For the oil pressure and liquid

Hシリーズ スチールタイプ



材質

本体：炭素鋼
シール：NBR(記号なし)
EPDM
(受注生産品/品番の最後に「E」をつけてください)
ふっ素ゴム
(受注生産品/品番の最後に「V」をつけてください)

MATERIAL

BODY: Carbon steel
SEAL: NBR(no sign)
EPDM
(Order production/Put "E" at the end of each part number.)
Fluorine rubber
(Order production/Put "V" at the end of each part number.)

使用条件

使用流体：鉱物性一般作動油、水、薬品類
使用温度範囲：
シール材質/NBR - 30 ~ +93
EPDM - 54 ~ +149
ふっ素ゴム - 30 ~ +190

SPECIFICATIONS

FLUID: General hydraulic oil, Water, Chemicals
WORKING TEMPERATURE :
Seal material
NBR - 30 ~ +93 (- 22 F ~ +200 F)
EPDM - 54 ~ +149 (- 66 F ~ +300 F)
Fluorine rubber - 30 ~ +190 (- 22 F ~ +374 F)
⚠ Attention: Thoroughly check the suitability of the body material and the seal in whenever used in conjunction with chemicals.
⚠ Attention: Avoid connecting VH type and OH type under.

流体の通過面積が広く、大流量を流すことが可能。
PHタイプは残圧下での接続が簡単にできる「PHバルブ」内蔵。

特長
Features

The possibility of large spills exist do the high volume that can pass through the system.
The PH type has a built-in "PH valve" that can be easily connected to relieve residual pressure.

断面構造図

CONFIGURATION

VHタイプ(バルブ付)

VH type(With the valve)

VHC バルブ付カブラ Coupler with the valve

VHN バルブ付ニップル Nipple with the valve

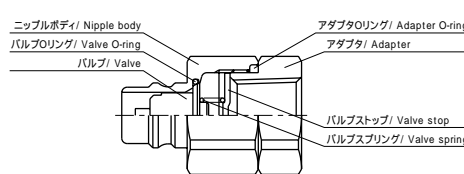
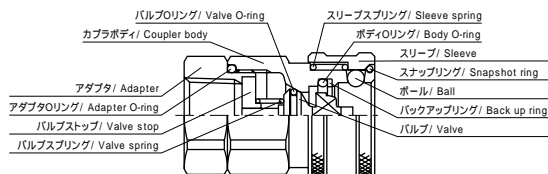

開閉式バルブ機構を備えたタイプです。 It is a type having open-shut valve mechanism.

OHタイプ(バルブ無)

OH type(Without the valve)

OHC バルブ無カブラ Coupler without the valve

OHN バルブ無ニップル Nipple without the valve

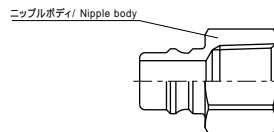
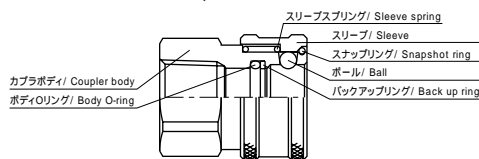

開放式のオープンタイプです。 It is an open type.

PHタイプ(PHバルブ付)

PH type(With the PH valve)

PHC PHバルブ付カブラ Coupler with the PH valve

PHN PHバルブ付ニップル Nipple with the PH valve

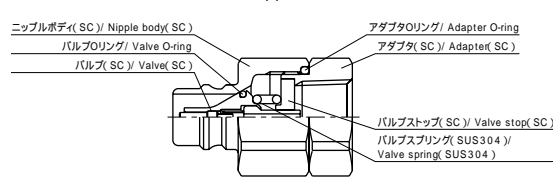
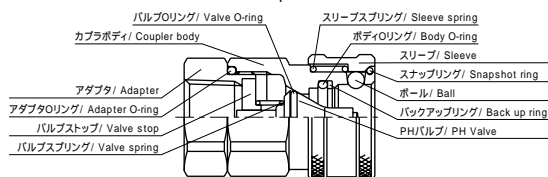

残圧下での接続が可能なPHバルブ機構を採用しています。
7.0MPaの残圧下でも17.7Nで接続できます。

It can adopts the PH valve mechanism that enables connection even with residual pressure. Connection is possible at 17.7N even under the residual pressure of 7.0Mpa.

カブラとニップルの組合せ一覧 COUPLER AND NIPPLE COMBINATION LIST

品種 Type	VHN	OHN	PHN
VHC			
OHC	x		x
PHC		x	x

: Applicable x : Not applicable

PHバルブ PH Valve

特許登録第1300723号 Patent registration No.1300723

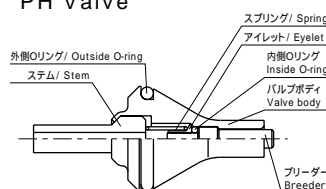

⚠ 警告: PHタイプは残圧下での接続は可能ですが、分離はできません。

⚠ Attention: The PH type can be connected when residual pressure is present, but cannot be disconnected under the circumstances.

シール材の選定と最高使用圧力 SELECTION OF THE SEAL MATERIAL DEPENDS UPON THE MAXIMUM USABLE PRESSURE

カブラ側メインシール形状 Coupler side main seal form			シール材質 Seal material			最高使用圧力(静圧) Max. working pressure (Stillness pressure)		シングルリングの()内数値は許容衝撃圧力(動圧) (MPa) The numeric value in the parentheses () of the single O-ring, indicates the permissible impact pressure (dynamic pressure)						
形状 Form	特長 Features	記号 Sign	材質 Material	使用温度範囲 Working temp range	記号 Sign	04	06	08	12	16	20	24	32	
シングルリング Single O ring バックアップリング (ふっ素樹脂) Back up ring is made of fluorine resin.	衝撃圧力では特に安定した性能を発揮します。 It exhibits stable performance especially when under dynamic pressure.	- SO	NBR	-30 ~ +93 -22 ~ +200°F		45.0 (21.0)	32.0 (21.0)	28.0 (21.0)	25.0 (21.0)	14.0 (14.0)	x	x	x	
			EPDM	-54 ~ +149 -66 ~ +300°F	E	45.0 (21.0)	32.0 (21.0)	28.0 (21.0)	25.0 (21.0)	14.0 (14.0)	x	x	x	
			ふっ素ゴム Fluorine rubber	-30 ~ +190 -22 ~ +374°F	V	45.0 (21.0)	32.0 (21.0)	28.0 (21.0)	25.0 (21.0)	14.0 (14.0)	x	x	x	
Uパッカー U Pacer 	7.0MPa以下の最高使用圧力下では、シングルリングよりも優れたシール性能を発揮します。 It exhibits superior sealing performance than that of a single O-ring at less than the maximum usable pressure of 7.0MPa.	- U	NBR	-30 ~ +93 -22 ~ +200°F							7.0	7.0	7.0	
			EPDM	-54 ~ +149 -66 ~ +300°F	E							7.0	7.0	7.0
			ふっ素ゴム Fluorine rubber	-30 ~ +190 -22 ~ +374°F	V							7.0	7.0	7.0

- ⚠ 警告: Uパッカー仕様の場合は、衝撃圧力では使用できません。
 ⚠ Attention: Cannot use it under dynamic pressure in case of the U packer specification.
- ☞ 色のタイプは受注生産品です。
 ☞ The types marked by color are non-stocked items.
- ☞ ニップル側にはメインシールは付きません。
 ☞ The main seal is not fitted at the nipple side.
- ☞ PHタイプのふっ素ゴム仕様、EPDM仕様はありません。
 ☞ PH type is NBR only.
- ☞ OHNにはシール材は使用していません。
 ☞ Sealing material is not used for OHN.
- ☞ 1MPa=145.1psi

性能 PERFORMANCE

分離時の流体こぼれ量と推奨最大許容流量

The fluid spill volume during disconnection is related to the recommended maximum permissible flow rate

サイズ Size	接続時の 空気混入量 (cc) Minimize the amount of air entry at the time of connection	分離時の流体こぼれ量(cc) The fluid spill volume uring disconnection		推奨最大許容流量(L/mm) 作動油 MIL H-5606) Recommended maximum permissible flow rate (Operation oil MIL H-5606)		
		内圧0.17MPa時 When the internal pressure is 0.17MPa	内圧0.45MPa時 When the internal pressure is 0.45MPa	VHCとVHNの 組合せ Combination of VHC and VHN	PHCとVHNの 組合せ Combination of PHC and VHN	OHCとOHNの 組合せ Combination of OHC and OHN
04	0.24	1.2	1.5	27	27	30
06	0.3	1.4	2.5	49	49	53
08	0.84	4.2	4.6	83	83	108
12	2.1	10.5	11.6	167	167	182
16	3.9	19.6	21.4	227	227	303
20	6.1	30.8	38.4	310	310	454
24	11.0	55.2	59.3	447	447	682
32	16.0	85.3	96.5	908	908	1136

- ☞ 「分離時の流体こぼれ量と推奨最大許容流量」の表や「圧力損失」グラフのデータは、流体の粘度により異なります。
 ☞ The data will vary depend on a coefficient of fluid.

VHタイプ・PHタイプの圧力損失

Pressure loss of VH type · PH type

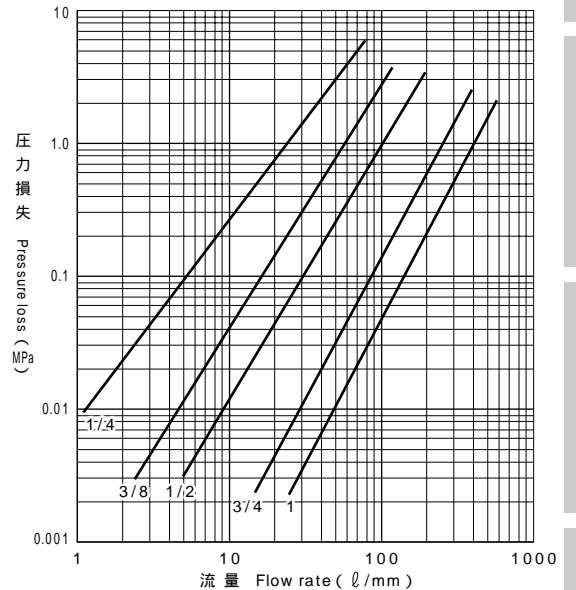

試験条件 流体: ISO VG 32 (タービン油) 温度: 40 粘度: 32c.s.t

品番表示例 PART NUMBER

VHC6-6M(V)-SO(-L)

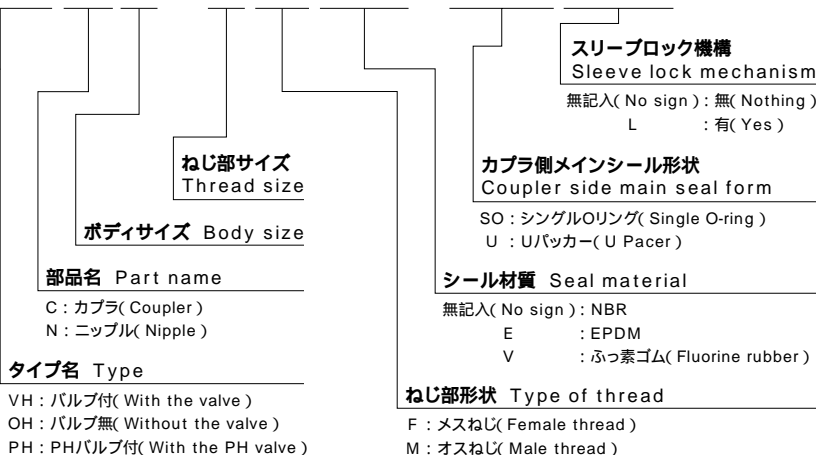

スリーブロック機構 (受注生産品)
 スリーブを回転させ、スリットをロックピンから遠ざけることで使用中の接続をより確実なものにできます。品番末尾に「-L」をつけてください。
Sleeve lock mechanism (Order production.)
 It is possible to make the existing connection more secure by rotating the sleeve and moving the slit away from the lock-pin. Affix "-L" at the end of the part number.

Steel
 H series
 Brass
 SUS304
 71 series
 101 series
 103 series
 Chemical resistance
 Instruction manual

寸法表

カプラ COUPLER

VHC<メスねじ Female thread>

バルブ付 With the valve

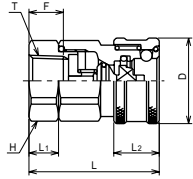

品番 Part No.	最高使用圧力 (MPa) Working pressure	ニップルとの組合せ combination with nipple			Tねじサイズ (Rc) Thread size	D (mm)	F (mm)	H (mm)	L (mm)	L1 (mm)	L2 (mm)	質量 (g) Weight
		VHN	OHN	PHN								
VHC4-4F-SO	45.0				1/4	25	12	22	42	8	17	95
VHC6-6F-SO	32.0				3/8	30	12	26	49	11.5	18	155
VHC8-8F-SO	28.0				1/2	35	16	30	53	12	19	205
VHC12-12F-SO	25.0				3/4	42	18	41	61	13	22	390
VHC16-16F-SO	14.0				1	50	20	46	68	15	21	550
VHC20-20F-U	7.0				1-1/4	56	22	50	90	32	22	720
VHC24-24F-U	7.0				1-1/2	68	24	65	83	18	28	1125
VHC32-32F-U	7.0				2	88	28	85	100	20	32	1890

は受注生産品です。

Order production

☞ 1MPa = 145.1 psi

VHC<オスねじ Male thread>

バルブ付 With the valve

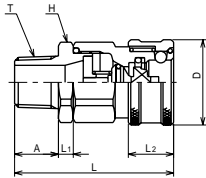

品番 Part No.	最高使用圧力 (MPa) Working pressure	ニップルとの組合せ combination with nipple			Tねじサイズ (R) Thread size	D (mm)	A (mm)	H (mm)	L (mm)	L1 (mm)	L2 (mm)	質量 (g) Weight
		VHN	OHN	PHN								
VHC4-4M-SO	45.0				1/4	25	14	22	53	5	17	98
VHC6-6M-SO	32.0				3/8	30	15	26	58	6	18	158
VHC8-8M-SO	28.0				1/2	35	18	30	65	6	19	218
VHC12-12M-SO	25.0				3/4	42	20	41	78	9	22	400
VHC16-16M-SO	14.0				1	50	23	46	84	8	21	560
VHC20-20M-U	7.0				1-1/4	56	25	50	93	11	22	
VHC24-24M-U	7.0				1-1/2	68	30	65	106	11	28	
VHC32-32M-U	7.0				2	88	35	85	130	16	32	

は受注生産品です。

Order production

☞ 1MPa = 145.1 psi

OHC<メスねじ Female thread>

バルブ無 Without the valve

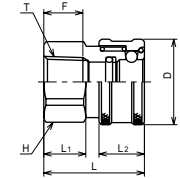

品番 Part No.	最高使用圧力 (MPa) Working pressure	ニップルとの組合せ combination with nipple			Tねじサイズ (Rc) Thread size	D (mm)	F (mm)	H (mm)	L (mm)	L1 (mm)	L2 (mm)	質量 (g) Weight
		VHN	OHN	PHN								
OHC4-4F-SO	45.0	x			1/4	25	12	22	32	10	17	70
OHC6-6F-SO	32.0	x		x	3/8	30	12	26	38	14	18	112
OHC8-8F-SO	28.0	x		x	1/2	35	16	30	41	17	19	158
OHC12-12F-SO	25.0	x		x	3/4	42	18	41	49	20	22	286
OHC16-16F-SO	14.0	x		x	1	50	20	46	56.5	28.3	21.5	425
OHC20-20F-U	7.0	x		x	1-1/4	56	22	50	54	25	22	372
OHC24-24F-U	7.0	x		x	1-1/2	68	24	65	60	22.3	28	800
OHC32-32F-U	7.0	x		x	2	88	28	85	63	21	32	1354

は受注生産品です。

Order production

☞ 1MPa = 145.1 psi

OHC<オスねじ Male thread>

バルブ無 Without the valve

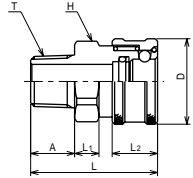

品番 Part No.	最高使用圧力 (MPa) Working pressure	ニップルとの組合せ combination with nipple			Tねじサイズ (R) Thread size	D (mm)	A (mm)	H (mm)	L (mm)	L1 (mm)	L2 (mm)	質量 (g) Weight
		VHN	OHN	PHN								
OHC4-4M-SO	45.0	x		x	1/4	25	13	22	42	7	17	75
OHC6-6M-SO	32.0	x		x	3/8	30	15	26	47	8	18	120
OHC8-8M-SO	28.0	x		x	1/2	35	18	30	52	10	19	160
OHC12-12M-SO	25.0	x		x	3/4	42	20	41	61	12	22	274
OHC16-16M-SO	14.0	x		x	1	50	23	46	64	13	21	
OHC20-20M-U	7.0	x		x	1-1/4	56	25	50	68	15	22	
OHC24-24M-U	7.0	x		x	1-1/2	68	30	65	86	18	28	925
OHC32-32M-U	7.0	x		x	2	88	35	85	97	20	32	

は受注生産品です。

Order production

☞ 1MPa = 145.1 psi

PHC<メスねじ Female thread>

PHバルブ付 With the PH valve

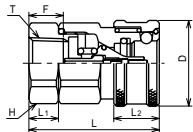

品番 Part No.	最高使用圧力 (MPa) Working pressure	ニップルとの組合せ combination with nipple			Tねじサイズ (Rc) Thread size	D (mm)	F (mm)	H (mm)	L (mm)	L1 (mm)	L2 (mm)	質量 (g) Weight
		VHN	OHN	PHN								
PHC6-6F-SO	32.0		x	x	3/8	30	12	26	49	11.5	18	
PHC8-8F-SO	28.0		x	x	1/2	35	16	30	53	12	19	
PHC12-12F-SO	25.0		x	x	3/4	42	18	41	61	13	22	
PHC16-16F-SO	14.0		x	x	1	50	20	46	68	15	21	

☞ PHCタイプのふっ素ゴム仕様、EPDM仕様はありません。

☞ PH type is NBR only.

☞ 1MPa = 145.1 psi

PHC<オスねじ Male thread>

PHバルブ付 With the PH valve

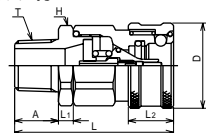

品番 Part No.	最高使用圧力 (MPa) Working pressure	ニップルとの組合せ combination with nipple			Tねじサイズ (R) Thread size	D (mm)	A (mm)	H (mm)	L (mm)	L1 (mm)	L2 (mm)	質量 (g) Weight
		VHN	OHN	PHN								
PHC6-6M-SO	32.0		x	x	3/8	30	15	26	58	6	18	
PHC8-8M-SO	28.0		x	x	1/2	35	18	30	65	6	19	
PHC12-12M-SO	25.0		x	x	3/4	42	20	41	78	9	22	
PHC16-16M-SO	14.0		x	x	1	50	23	46	84	8	21	

☞ PHCタイプのふっ素ゴム仕様、EPDM仕様はありません。

☞ PH type is NBR only.

☞ 1MPa = 145.1 psi

DIMENSION

ニップル NIPPLE

VHN<メスねじ Female thread>

バルブ付 With the valve

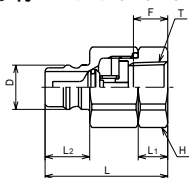

品番 Part No.	最高使用圧力(MPa) Working pressure	カブラとの組合せ combination with coupler			Tねじサイズ(Rc) Thread size	D (mm)	F (mm)	H (mm)	L (mm)	L1 (mm)	L2 (mm)	質量(g) Weight
		VHC	OHC	PHC								
VHN4-4F	45.0		x		1/4	12	12	22	41	8	15	62
VHN6-6F	32.0		x		3/8	14	12	26	48	11.5	18	90
VHN8-8F	28.0		x		1/2	18	16	30	50	12	18	130
VHN12-12F	25.0		x		3/4	25	18	41	58	13	23	235
VHN16-16F	14.0		x		1	32	20	46	65	15	23	395
VHN20-20F	7.0		x		1-1/4	37	22	50	87	32	23	540
VHN24-24F	7.0		x		1-1/2	46	24	65	79	18	28	742
VHN32-32F	7.0		x		2	60	28	85	94	20	34	1350

は受注生産品です。 Order production 1MPa=145.1psi

VHN<オスねじ Male thread>

バルブ付 With the valve

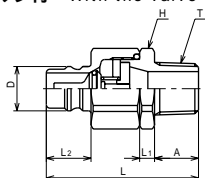

品番 Part No.	最高使用圧力(MPa) Working pressure	カブラとの組合せ combination with coupler			Tねじサイズ(R) Thread size	D (mm)	A (mm)	H (mm)	L (mm)	L1 (mm)	L2 (mm)	質量(g) Weight
		VHC	OHC	PHC								
VHN4-4M	45.0		x		1/4	12	14	22	52	5	15	68
VHN6-6M	32.0		x		3/8	14	15	26	57	6	18	102
VHN8-8M	28.0		x		1/2	18	18	30	63	6	18	142
VHN12-12M	25.0		x		3/4	25	20	41	75	9	23	245
VHN16-16M	14.0		x		1	32	23	46	81	8	23	405
VHN20-20M	7.0		x		1-1/4	37	25	50	90	11	23	
VHN24-24M	7.0		x		1-1/2	46	30	65	102	11	28	
VHN32-32M	7.0		x		2	60	35	85	125	16	34	

は受注生産品です。 Order production 1MPa=145.1psi

OHN<メスねじ Female thread>

バルブ無 Without the valve

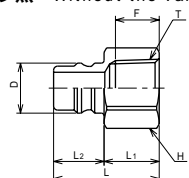

品番 Part No.	最高使用圧力(MPa) Working pressure	カブラとの組合せ combination with coupler			Tねじサイズ(Rc) Thread size	D (mm)	F (mm)	H (mm)	L (mm)	L1 (mm)	L2 (mm)	質量(g) Weight
		VHC	OHC	PHC								
OHN4-4F	45.0		x		1/4	12	12	17	33	18	15	27
OHN6-6F	32.0		x		3/8	14	12	22	37	18	18	44
OHN8-8F	28.0		x		1/2	18	16	26	38	20	18	64
OHN12-12F	25.0		x		3/4	25	18	36	45	22	23	142
OHN16-16F	14.0		x		1	32	20	41	52	29	23	218
OHN20-20F	7.0		x		1-1/4	37	24	50	55	32	23	218
OHN24-24F	7.0		x		1-1/2	46	24	60	61	33	28	525
OHN32-32F	7.0		x		2	60	26	70	66	24	34	663

は受注生産品です。 Order production 1MPa=145.1psi

OHN<オスねじ Male thread>

バルブ無 Without the valve

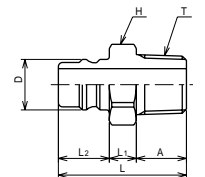

品番 Part No.	最高使用圧力(MPa) Working pressure	カブラとの組合せ combination with coupler			Tねじサイズ(R) Thread size	D (mm)	A (mm)	H (mm)	L (mm)	L1 (mm)	L2 (mm)	質量(g) Weight
		VHC	OHC	PHC								
OHN4-4M	45.0		x		1/4	12	14	17	36	7	15	28
OHN6-6M	32.0		x		3/8	14	15	22	42	9	18	52
OHN8-8M	28.0		x		1/2	18	18	26	46	10	18	80
OHN12-12M	25.0		x		3/4	25	21	30	52	8	23	112
OHN16-16M	14.0		x		1	32	23	36	59	13	23	170
OHN20-20M	7.0		x		1-1/4	37	25	46	63	15	23	328
OHN24-24M	7.0		x		1-1/2	46	30	55	76	18	28	520
OHN32-32M	7.0		x		2	60	35	65	89	20	34	1127

は受注生産品です。 Order production 1MPa=145.1psi

PHN<メスねじ Female thread>

PHバルブ付 With the PH valve

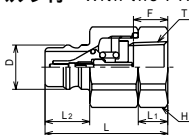

品番 Part No.	最高使用圧力(MPa) Working pressure	カブラとの組合せ combination with coupler			Tねじサイズ(Rc) Thread size	D (mm)	F (mm)	H (mm)	L (mm)	L1 (mm)	L2 (mm)	質量(g) Weight
		VHC	OHC	PHC								
PHN6-6F	32.0		x	x	3/8	14	12	26	48	11.5	18	
PHN8-8F	28.0		x	x	1/2	18	16	30	50	12	18	
PHN12-12F	25.0		x	x	3/4	25	18	41	58	13	23	
PHN16-16F	14.0		x	x	1	32	20	46	65	15	23	

PHNタイプのふっ素ゴム仕様、EPDM仕様はありません。 PH type is NBR only. 1MPa=145.1psi

PHN<オスねじ Male thread>

PHバルブ付 With the PH valve

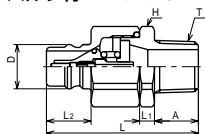

品番 Part No.	最高使用圧力(MPa) Working pressure	カブラとの組合せ combination with coupler			Tねじサイズ(R) Thread size	D (mm)	A (mm)	H (mm)	L (mm)	L1 (mm)	L2 (mm)	質量(g) Weight
		VHC	OHC	PHC								
PHN6-6M	32.0		x	x	3/8	14	15	26	57	6	18	
PHN8-8M	28.0		x	x	1/2	18	18	30	63	6	18	
PHN12-12M	25.0		x	x	3/4	25	20	41	75	9	23	
PHN16-16M	14.0		x	x	1	32	23	46	81	8	23	

PHNタイプのふっ素ゴム仕様、EPDM仕様はありません。 PH type is NBR only. 1MPa=145.1psi

ダストキャップ(Hシリーズ専用) DUSTCAP(Only for the H series)

ゴミ、ホコリ等の多い場所で分離しておく場合には、ダストキャップを取付けてください。

Attach a dust cap when the unit is disconnected and the environment is dusty.

カブラ用 for COUPLER



ニップルねじサイズ Nipple thread size	1/4	3/8	1/2	3/4	1	1-1/4	1-1/2	2
品番 Part No.	HDC-4	HDC-6	HDC-8	HDC-12	HDC-16	HDC-20	HDC-24	HDC-32

は受注生産品です。 Order production

ニップル用 for NIPPLE



ニップルねじサイズ Nipple thread size	1/4	3/8	1/2	3/4	1	1-1/4	1-1/2	2
品番 Part No.	HDN-4	HDN-6	HDN-8	HDN-12	HDN-16	HDN-20	HDN-24	HDN-32

は受注生産品です。 Order production

Steel

H series
Brass

SUS304

71 series

101 series

103 series

Chemical resistance

Instruction manual

H series -Brass

For the oil pressure and liquid

Hシリーズ

真鍮タイプ



材質

本体：真鍮(C3604)
 シール：NBR(記号なし)
 EPDM
 (受注生産品/品番の最後に「E」をつけてください)
 ふっ素ゴム

MATERIAL

BODY : Brass(C3604)
 SEAL : NBR(no sign)
 EPDM
 (Order production/Put "E" at the end of each part number.)
 Fluorine rubber
 (Order production/Put "V" at the end of each part number.)

使用条件

使用流体：鉱物性一般作動油、
 水、薬品類
 使用温度範囲：
 シール材質/NBR - 30 ~ +93
 EPDM - 54 ~ +149
 ふっ素ゴム - 30 ~ +190

SPECIFICATIONS

FLUID : General hydraulic oil, Water, Chemicals
 WORKING TEMPERATURE :
 Seal material
 NBR - 30 ~ +93 (-22 F ~ +200 F)
 EPDM - 54 ~ +149 (-66 F ~ +300 F)
 Fluorine rubber - 30 ~ +190 (-22 F ~ +374 F)
 ⚠ Attention: Thoroughly check the suitability of the body material and the seal in whenever used in conjunction with chemicals.
 ⚠ Attention: There is a possibility of damaging the part by connecting it without removing the residual pressure.

特長 Features

流体の通過面積が広く、大流量を流すことが可能。

Uパッカー形状のシール材を採用しているため、最高使用圧力下で優れたシール性能を発揮します。

The possibility of large spills exist due to the high volume that can pass through the system.

It exhibits superior sealing performance than that of a single O-ring at less than the maximum usable pressure of 7.0MPa.

断面構造図

CONFIGURATION

BVHタイプ(バルブ付)

BVH type(With the valve)

BVHC バルブ付カプラ Coupler with the valve

BVHN バルブ付ニップル Nipple with the valve

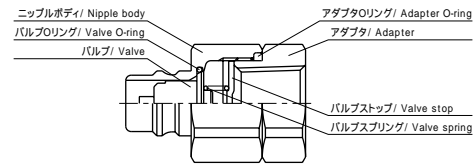
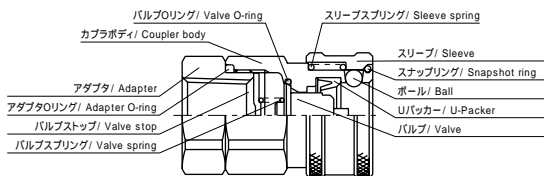

開閉式バルブ機構を備えたタイプです。
 It is a type having open-shut valve mechanism.

BOHタイプ(バルブ無)

BOH type(Without the valve)

BOHC バルブ無カプラ Coupler without the valve

BOHN バルブ無ニップル Nipple without the valve

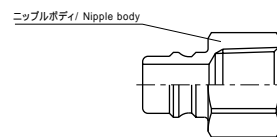
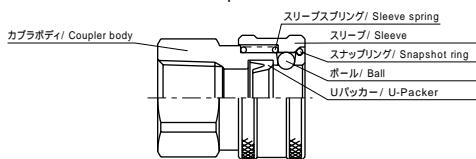

開放式のオープンタイプです。
 It is an open type.

カプラとニップルの組合せ一覧 COUPLER AND NIPPLE COMBINATION LIST

品種 Type	BVHN	BOHN
BVHC		
BOHC	x	

: Applicable x : Not applicable

シール材と最高使用圧力

SELECTION OF THE SEAL MATERIAL DEPENDS UPON THE MAXIMUM USABLE PRESSURE

カプラ側メインシール形状 Coupler side main seal form			シール材質 Seal material			最高使用圧力(静圧) (MPa) Max. working pressure(Stiffness pressure)				
形状 Form	特長 Features	記号 Sign	材質 Material	使用温度範囲 Working temp range	記号 Sign	0.4	0.6	0.8	1.2	1.6
Uパッカー U Pacer 	7.0MPa以下の最高使用圧力下では、シングルOリングよりも優れたシール性能を発揮します。 It exhibits superior sealing performance than that of a single O-ring at less than the maximum usable pressure of 7.0MPa.	- U	NBR	-30 ~ +93 -22 ~ +200°F		7.0	7.0	7.0	7.0	7.0
			EPDM	-54 ~ +149 -66 ~ +300°F	E	7.0	7.0	7.0	7.0	7.0
			ふっ素ゴム Fluorine rubber	-30 ~ +190 -22 ~ +374°F	V	7.0	7.0	7.0	7.0	7.0

⚠ 警告: Uパッカー仕様の場合は、衝撃圧力では使用できません。

⚠ Attention: Cannot use it under dynamic pressure in case of the U packer specification.

☞ 色のタイプは受注生産品です。

☞ The types marked by color are non-stocked items.

☞ ニップル側にはメインシールは付きません。

☞ The main seal is not fitted at the nipple side.

☞ OHNにはシール材は使用していません。

☞ Sealing material is not used for OHN.

☞ シングルOリング形状での製作も可能です。

☞ Manufacture in Single O-ring form is possible.

☞ 1MPa = 145.1psi

性能

PERFORMANCE

分離時の流体こぼれ量と推奨最大許容流量

The fluid spill volume during disconnection is related to the recommended maximum permissible flow rate

サイズ Size	接続時の 空気混入量 (cc) Minimize the amount of air entry at the time of connection	分離時の流体こぼれ量(cc) The fluid spill volume uring disconnection		推奨最大許容流量(L/mm) 作動油 MIL H-5606) Recommended maximum permissible flow rate (Operation oil MIL H-5606)	
		内圧0.17MPa時 When the internal pressure is 0.17MPa	内圧0.45MPa時 When the internal pressure is 0.45MPa	BVHCとBVHNの 組合せ Combination of BVHC and BVHN	BOHCとBOHNの 組合せ Combination of BOHC and BOHN
		0.24	1.2	1.5	27
0.3	1.4	2.5	49	53	
0.84	4.2	4.6	83	108	
2.1	10.5	11.6	167	182	
3.9	19.6	21.4	227	303	

☞ 「分離時の流体こぼれ量と推奨最大許容流量」の表や「圧力損失」グラフのデータは、流体の粘度により異なります。

☞ The data will vary depend on a coefficient of fluid.

BVHタイプの圧力損失

Pressure loss of BVH type

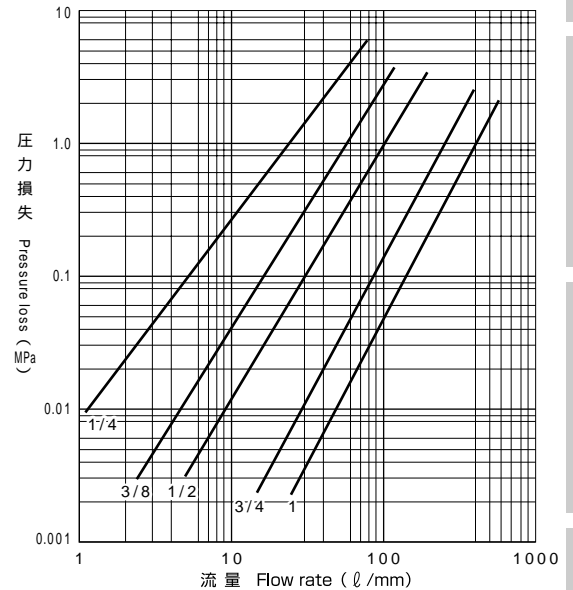

試験条件 流体: ISO VG 32 (タービン油) 温度: 40 粘度: 32c.s.t

品番表示例

PART NUMBER

BVHC6-6M(V)-U(-L)

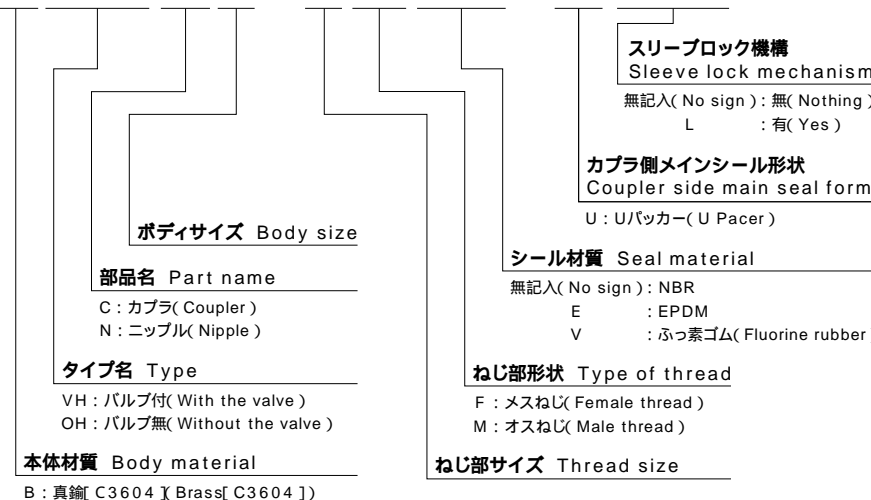

スリーブロック機構 (受注生産品)
スリーブを回転させ、スリットをロックピンから遠ざけることで使用中の接続をより確実なものにできます。
品番末尾に「-L」をつけてください。

Sleeve lock mechanism (Order production.)
It is possible to make the existing connection more secure by rotating the sleeve and moving the slit away from the lock-pin.
Affix "-L" at the end of the part number.

Steel

H series
Brass

SUS304

71 series

101 series

103 series

Chemical resistance

Instruction manual

寸法表

カプラ COUPLER

BVHC<メスねじ Female thread>

バルブ付 With the valve

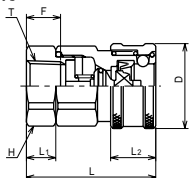

品番 Part No.	最高使用圧力(MPa) Working pressure	ニップルとの組合せ combination with nipple		Tねじサイズ(Rc) Thread size	D (mm)	F (mm)	H (mm)	L (mm)	L1 (mm)	L2 (mm)	質量(g) Weight
		BVHN	BOHN								
BVHC4-4F-U	7.0			1/4	25	12	22	42	8	17	95
BVHC6-6F-U	7.0			3/8	30	12	26	48	10	18	155
BVHC8-8F-U	7.0			1/2	35	16	32	53	12	19	205
BVHC12-12F-U	7.0			3/4	42	18	41	61	13	22	390
BVHC16-16F-U	7.0			1	50	20	46	68	15	21	550

1MPa=145.1psi

BVHC<オスねじ Male thread>

バルブ付 With the valve

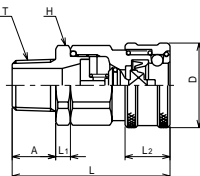

品番 Part No.	最高使用圧力(MPa) Working pressure	ニップルとの組合せ combination with nipple		Tねじサイズ(R) Thread size	D (mm)	A (mm)	H (mm)	L (mm)	L1 (mm)	L2 (mm)	質量(g) Weight
		BVHN	BOHN								
BVHC4-4M-U	7.0			1/4	25	14	22	53	5	17	98
BVHC6-6M-U	7.0			3/8	30	15	26	58	6	18	158
BVHC8-8M-U	7.0			1/2	35	18	30	65	6	19	218
BVHC12-12M-U	7.0			3/4	42	20	41	78	9	22	400
BVHC16-16M-U	7.0			1	50	23	46	84	8	21	560

1MPa=145.1psi

BOHC<メスねじ Female thread>

バルブ無 Without the valve

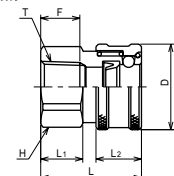

品番 Part No.	最高使用圧力(MPa) Working pressure	ニップルとの組合せ combination with nipple		Tねじサイズ(Rc) Thread size	D (mm)	F (mm)	H (mm)	L (mm)	L1 (mm)	L2 (mm)	質量(g) Weight
		BVHN	BOHN								
BOHC4-4F-U	7.0	x		1/4	25	12	22	32	10	17	70
BOHC6-6F-U	7.0	x		3/8	30	12	26	38	14	18	112
BOHC8-8F-U	7.0	x		1/2	35	16	30	41	17	19	158
BOHC12-12F-U	7.0	x		3/4	42	18	41	49	20	22	286
BOHC16-16F-U	7.0	x		1	50	20	46	56.5	28.3	21.5	425

1MPa=145.1psi

BOHC<オスねじ Male thread>

バルブ無 Without the valve

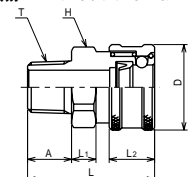

品番 Part No.	最高使用圧力(MPa) Working pressure	ニップルとの組合せ combination with nipple		Tねじサイズ(R) Thread size	D (mm)	A (mm)	H (mm)	L (mm)	L1 (mm)	L2 (mm)	質量(g) Weight
		BVHN	BOHN								
BOHC4-4M-U	7.0	x		1/4	25	13	22	42	7	17	75
BOHC6-6M-U	7.0	x		3/8	30	15	26	47	8	18	120
BOHC8-8M-U	7.0	x		1/2	35	18	30	52	10	19	160
BOHC12-12M-U	7.0	x		3/4	42	20	41	61	12	22	274
BOHC16-16M-U	7.0	x		1	50	23	46	64	13	21	

1MPa=145.1psi

ニップル NIPPLE

BVHN<メスねじ Female thread>

バルブ付 With the valve

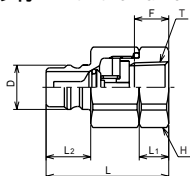

品番 Part No.	最高使用圧力(MPa) Working pressure	カプラとの組合せ combination with coupler		Tねじサイズ(Rc) Thread size	D (mm)	F (mm)	H (mm)	L (mm)	L1 (mm)	L2 (mm)	質量(g) Weight
		BVHC	BOHC								
BVHN4-4F	7.0		×	1/4	12	12	22	41	8	15	62
BVHN6-6F	7.0		×	3/8	14	12	26	47	10	18	90
BVHN8-8F	7.0		×	1/2	18	16	32	50	12	18	130
BVHN12-12F	7.0		×	3/4	25	18	41	58	13	23	235
BVHN16-16F	7.0		×	1	32	20	46	65	15	23	395

1MPa=145.1psi

BVHN<オスねじ Male thread>

バルブ付 With the valve

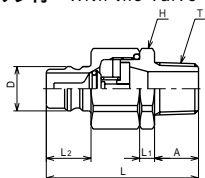

品番 Part No.	最高使用圧力(MPa) Working pressure	カプラとの組合せ combination with coupler		Tねじサイズ(R) Thread size	D (mm)	A (mm)	H (mm)	L (mm)	L1 (mm)	L2 (mm)	質量(g) Weight
		BVHC	BOHC								
BVHN4-4M	7.0		×	1/4	12	14	22	52	5	15	68
BVHN6-6M	7.0		×	3/8	14	15	26	57	6	18	102
BVHN8-8M	7.0		×	1/2	18	18	32	63	6	18	142
BVHN12-12M	7.0		×	3/4	25	20	41	75	9	23	245
BVHN16-16M	7.0		×	1	32	23	46	81	8	23	405

1MPa=145.1psi

BOHN<メスねじ Female thread>

バルブ無 Without the valve

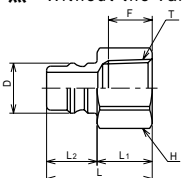

品番 Part No.	最高使用圧力(MPa) Working pressure	カプラとの組合せ combination with coupler		Tねじサイズ(Rc) Thread size	D (mm)	F (mm)	H (mm)	L (mm)	L1 (mm)	L2 (mm)	質量(g) Weight
		BVHC	BOHC								
BOHN4-4F	7.0			1/4	12	12	17	33	18	15	27
BOHN6-6F	7.0			3/8	14	12	22	37	18	18	44
BOHN8-8F	7.0			1/2	18	16	26	38	20	18	64
BOHN12-12F	7.0			3/4	25	18	36	45	22	23	142
BOHN16-16F	7.0			1	32	20	41	52	29	23	218

1MPa=145.1psi

BOHN<オスねじ Male thread>

バルブ無 Without the valve

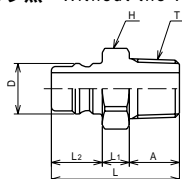

品番 Part No.	最高使用圧力(MPa) Working pressure	カプラとの組合せ combination with coupler		Tねじサイズ(R) Thread size	D (mm)	A (mm)	H (mm)	L (mm)	L1 (mm)	L2 (mm)	質量(g) Weight
		BVHC	BOHC								
BOHN4-4M	7.0			1/4	12	14	17	36	7	15	28
BOHN6-6M	7.0			3/8	14	15	22	42	9	18	52
BOHN8-8M	7.0			1/2	18	18	26	46	10	18	80
BOHN12-12M	7.0			3/4	25	21	30	52	8	23	112
BOHN16-16M	7.0			1	32	23	36	59	13	23	170

1MPa=145.1psi

H series -304 stainless steel

For the oil pressure and liquid

Hシリーズ

SUS304タイプ



材質

本体 : SUS304
 SUS316での製作も可能です。
 詳しくは弊社までお問い合わせください。
 シール : NBR(記号なし)
 EPDM
 (受注生産品/品番の最後に「E」をつけてください)
 ぶっ素ゴム
 (受注生産品/品番の最後に「V」をつけてください)

MATERIAL

BODY : SUS304
 It is possible to make it with SUS316.
 Please contact us if you require more information.
 SEAL : NBR(no sign)
 EPDM
 (Order production/ Put "E" at the end of each part number.)
 Fluorine rubber
 (Order production/ Put "V" at the end of each part number.)

使用条件

使用流体 : 水、薬品類、
 鉱物性一般作動油
 使用温度範囲 :
 シール材質 / NBR - 30 ~ +93
 EPDM - 54 ~ +149
 ぶっ素ゴム - 30 ~ +190

SPECIFICATIONS

FLUID : Water, Chemicals, General hydraulic oil
 WORKING TEMPERATURE :
 Seal material
 NBR - 30 ~ +93 (- 22 F ~ +200 F)
 EPDM - 54 ~ +149 (- 66 F ~ +300 F)
 Fluorine rubber - 30 ~ +190 (- 22 F ~ +374 F)

特長 Features

流体の通過面積が広く、大流量を流すことが可能。

Uパッカー形状のシール材を採用しているため、最高使用圧力下で優れたシール性能を発揮します。

The possibility of large spills exist do the high volume that can pass through the system.

It exhibits superior sealing performance than that of a single O-ring at less than the maximum usable pressure of 7.0MPa.

⚠ 警告 : 薬品類で使用の場合は、本体材質、シール材質との適性を十分に確認してください。

⚠ 警告 : 残圧下での接続はできません。

⚠ Attention: Thoroughly check the suitability of the body material and the seal in whenever used in conjunction with chemicals.

⚠ Attention: There is a possibility of damaging the part by connecting it without removing the residual pressure.

断面構造図

CONFIGURATION

SVHタイプ(バルブ付)

SVH type(With the valve)

SVHC バルブ付カブラ Coupler with the valve

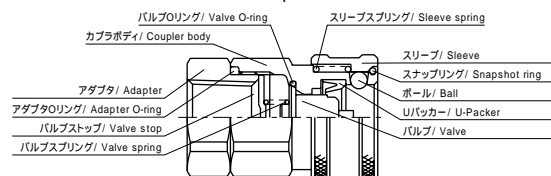

SVHN バルブ付ニップル Nipple with the valve

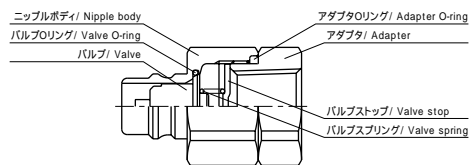

開閉式バルブ機構を備えたタイプです。
 It is a type having open-shut valve mechanism.

SOHタイプ(バルブ無)

SOH type(Without the valve)

SOHC バルブ無カブラ Coupler without the valve

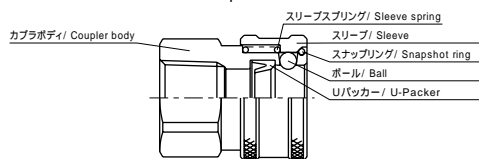

SOHN バルブ無ニップル Nipple without the valve

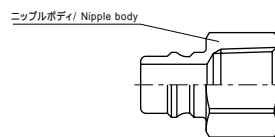

開放式のオープンタイプです。
 It is an open type.

カブラとニップルの組合せ一覧 COUPLER AND NIPPLE COMBINATION LIST

品種 Type	SVHN	SOHN
SVHC		
SOHC	x	

: Applicable x : Not applicable

シール材と最高使用圧力

SELECTION OF THE SEAL MATERIAL DEPENDS UPON THE MAXIMUM USABLE PRESSURE

カプラ側メインシール形状 Coupler side main seal form			シール材質 Seal material			最高使用圧力(静圧) (MPa) Max. working pressure(Stiffness pressure)				
形状 Form	特長 Features	記号 Sign	材質 Material	使用温度範囲 Working temp range	記号 Sign	0.4	0.6	0.8	1.2	1.6
Uパッカー U Pacer 	7.0MPa以下の最高使用圧力下では、シングルOリングよりも優れたシール性能を発揮します。 It exhibits superior sealing performance than that of a single O-ring at less than the maximum usable pressure of 7.0MPa.	- U	NBR	- 30 ~ + 93 - 22 ~ + 200°F		7.0	7.0	7.0	7.0	7.0
			EPDM	- 54 ~ + 149 - 66 ~ + 300°F	E	7.0	7.0	7.0	7.0	7.0
			ふっ素ゴム Fluorine rubber	- 30 ~ + 190 - 22 ~ + 374°F	V	7.0	7.0	7.0	7.0	7.0

⚠ 警告: Uパッカー仕様の場合は、衝撃圧力では使用できません。

☞ 色のタイプは受注生産品です。

☞ ニップル側にはメインシールは付きません。

☞ OHNにはシール材は使用していません。

☞ シングルOリング形状での製作も可能です。

⚠ Attention: Cannot use it under dynamic pressure in case of the U packer specification.

☞ The types marked by color are non-stocked items.

☞ The main seal is not fitted at the nipple side.

☞ Sealing material is not used for OHN.

☞ Manufacture in Single O-ring form is possible.

☞ 1MPa = 145.1psi

性能

PERFORMANCE

分離時の流体こぼれ量と推奨最大許容流量

The fluid spill volume during disconnection is related to the recommended maximum permissible flow rate

サイズ Size	接続時の 空気混入量 (cc) Minimize the amount of air entry at the time of connection	分離時の流体こぼれ量 (cc) The fluid spill volume uring disconnection		推奨最大許容流量 (L/mm) 作動油 MIL H-5606) Recommended maximum permissible flow rate (Operation oil MIL H-5606)	
		内圧0.17MPa時 When the internal pressure is 0.17MPa.	内圧0.45MPa時 When the internal pressure is 0.45MPa.	SVHCとSVHNの 組合せ Combination of SVHC and SVHN	SOHCとSOHNの 組合せ Combination of SOHC and SOHN
		0.4	0.24	1.2	1.5
0.6	0.3	1.4	2.5	49	53
0.8	0.84	4.2	4.6	83	108
1.2	2.1	10.5	11.6	167	182
1.6	3.9	19.6	21.4	227	303

☞ 「分離時の流体こぼれ量と推奨最大許容流量」の表や「圧力損失」グラフのデータは、流体の粘度により異なります。

☞ The data will vary depend on a coefficient of fluid.

SVHタイプの圧力損失

Pressure loss of SVH type

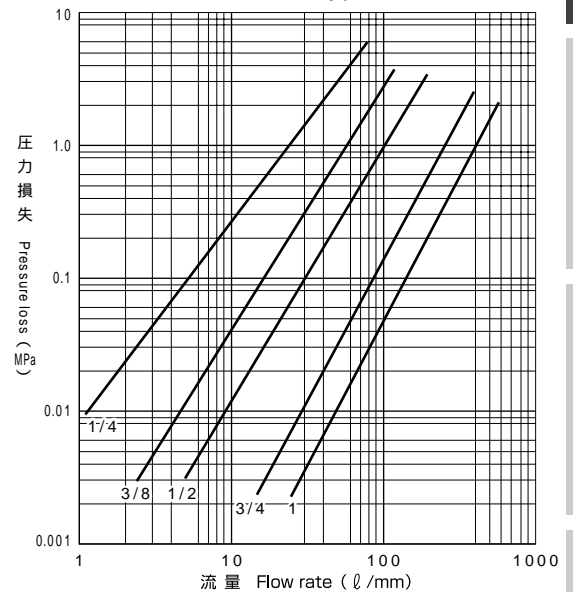

試験条件 流体: ISO VG 32 (タービン油) 温度: 40 粘度: 32c.s.t

品番表示例

PART NUMBER

SVHC6-6M(V)-U(-L)

ボディサイズ Body size 部品名 Part name C : カプラ (Coupler) N : ニップル (Nipple) タイプ名 Type VH : バルブ付 (With the valve) OH : バルブ無 (Without the valve) 本体材質 Body material S : SUS304	スリーブロック機構 Sleeve lock mechanism 無記入 (No sign) : 無 (Nothing) L : 有 (Yes) カプラ側メインシール形状 Coupler side main seal form U : Uパッカー (U Pacer) シール材質 Seal material 無記入 (No sign) : NBR E : EPDM V : ふっ素ゴム (Fluorine rubber) ねじ部形状 Type of thread F : メスねじ (Female thread) M : オスねじ (Male thread) ねじ部サイズ Thread size
---	--

ロックピン / Lock pin
スリット / Slit
ニップル / Nipple

カプラ / Coupler
スリーブ / Sleeve

ロック前
Before locking

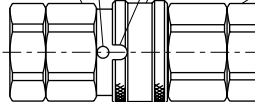

ロック後
After locking

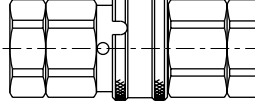

スリーブロック機構 (受注生産品)
 スリーブを回転させ、スリットをロックピンから遠ざけることで使用中の接続をより確実なものにできます。
 品番末尾に「-L」をつけてください。

Sleeve lock mechanism (Order production.)
 It is possible to make the existing connection more secure by rotating the sleeve and moving the slit away from the lock-pin.
 Affix "-L" at the end of the part number.

寸法表

カプラ COUPLER

SVHC<メスねじ Female thread>

バルブ付 With the valve

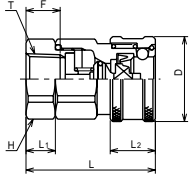

品番 Part No.	最高使用圧力(MPa) Working pressure	ニップルとの組合せ combination with nipple		Tねじサイズ(Rc) Thread size	D (mm)	F (mm)	H (mm)	L (mm)	L1 (mm)	L2 (mm)	質量(g) Weight
		SVHN	SOHN								
SVHC4-4F-U	7.0			1/4	25	12	22	42	8	17	95
SVHC6-6F-U	7.0			3/8	30	12	26	48	10	18	155
SVHC8-8F-U	7.0			1/2	35	16	32	53	12	19	205
SVHC12-12F-U	7.0			3/4	42	18	41	61	13	22	390
SVHC16-16F-U	7.0			1	50	20	46	68	15	21	550

1 MPa = 145.1 psi

SVHC<オスねじ Male thread>

バルブ付 With the valve

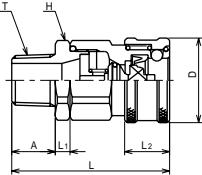

品番 Part No.	最高使用圧力(MPa) Working pressure	ニップルとの組合せ combination with nipple		Tねじサイズ(R) Thread size	D (mm)	A (mm)	H (mm)	L (mm)	L1 (mm)	L2 (mm)	質量(g) Weight
		SVHN	SOHN								
SVHC4-4M-U	7.0			1/4	25	14	22	53	5	17	98
SVHC6-6M-U	7.0			3/8	30	15	26	58	6	18	158
SVHC8-8M-U	7.0			1/2	35	18	30	65	6	19	218
SVHC12-12M-U	7.0			3/4	42	20	41	78	9	22	400
SVHC16-16M-U	7.0			1	50	23	46	84	8	21	560

1 MPa = 145.1 psi

SOHC<メスねじ Female thread>

バルブ無 Without the valve

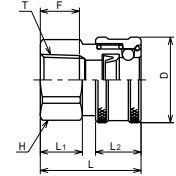

品番 Part No.	最高使用圧力(MPa) Working pressure	ニップルとの組合せ combination with nipple		Tねじサイズ(Rc) Thread size	D (mm)	F (mm)	H (mm)	L (mm)	L1 (mm)	L2 (mm)	質量(g) Weight
		SVHN	SOHN								
SOHC4-4F-U	7.0	x		1/4	25	12	22	32	10	17	70
SOHC6-6F-U	7.0	x		3/8	30	12	26	38	14	18	112
SOHC8-8F-U	7.0	x		1/2	35	16	30	41	17	19	158
SOHC12-12F-U	7.0	x		3/4	42	18	41	49	20	22	286
SOHC16-16F-U	7.0	x		1	50	20	46	56.5	28.3	21.5	425

1 MPa = 145.1 psi

SOHC<オスねじ Male thread>

バルブ無 Without the valve

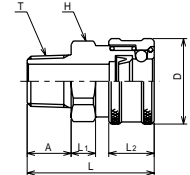

品番 Part No.	最高使用圧力(MPa) Working pressure	ニップルとの組合せ combination with nipple		Tねじサイズ(R) Thread size	D (mm)	A (mm)	H (mm)	L (mm)	L1 (mm)	L2 (mm)	質量(g) Weight
		SVHN	SOHN								
SOHC4-4M-U	7.0	x		1/4	25	13	22	42	7	17	75
SOHC6-6M-U	7.0	x		3/8	30	15	26	47	8	18	120
SOHC8-8M-U	7.0	x		1/2	35	18	30	52	10	19	160
SOHC12-12M-U	7.0	x		3/4	42	20	41	61	12	22	274
SOHC16-16M-U	7.0	x		1	50	23	46	64	13	21	

1 MPa = 145.1 psi

ニップル NIPPLE

SVHN<メスねじ Female thread>

バルブ付 With the valve

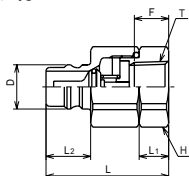

品番 Part No.	最高使用圧力(MPa) Working pressure	カプラとの組合せ combination with coupler		Tねじサイズ(Rc) Thread size	D (mm)	F (mm)	H (mm)	L (mm)	L1 (mm)	L2 (mm)	質量(g) Weight
		SVHC	SOHC								
SVHN4-4F	7.0		×	1/4	12	12	22	41	8	15	62
SVHN6-6F	7.0		×	3/8	14	12	26	47	10	18	90
SVHN8-8F	7.0		×	1/2	18	16	32	50	12	18	130
SVHN12-12F	7.0		×	3/4	25	18	41	58	13	23	235
SVHN16-16F	7.0		×	1	32	20	46	65	15	23	395

1MPa=145.1psi

SVHN<オスねじ Male thread>

バルブ付 With the valve

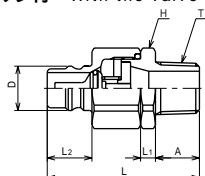

品番 Part No.	最高使用圧力(MPa) Working pressure	カプラとの組合せ combination with coupler		Tねじサイズ(R) Thread size	D (mm)	A (mm)	H (mm)	L (mm)	L1 (mm)	L2 (mm)	質量(g) Weight
		SVHC	SOHC								
SVHN4-4M	7.0		×	1/4	12	14	22	52	5	15	68
SVHN6-6M	7.0		×	3/8	14	15	26	57	6	18	102
SVHN8-8M	7.0		×	1/2	18	18	32	63	6	18	142
SVHN12-12M	7.0		×	3/4	25	20	41	75	9	23	245
SVHN16-16M	7.0		×	1	32	23	46	81	8	23	405

1MPa=145.1psi

SOHN<メスねじ Female thread>

バルブ無 Without the valve

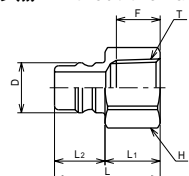

品番 Part No.	最高使用圧力(MPa) Working pressure	カプラとの組合せ combination with coupler		Tねじサイズ(Rc) Thread size	D (mm)	F (mm)	H (mm)	L (mm)	L1 (mm)	L2 (mm)	質量(g) Weight
		SVHC	SOHC								
SOHN4-4F	7.0			1/4	12	12	17	33	18	15	27
SOHN6-6F	7.0			3/8	14	12	22	37	18	18	44
SOHN8-8F	7.0			1/2	18	16	26	38	20	18	64
SOHN12-12F	7.0			3/4	25	18	36	45	22	23	142
SOHN16-16F	7.0			1	32	20	41	52	29	23	218

1MPa=145.1psi

SOHN<オスねじ Male thread>

バルブ無 Without the valve

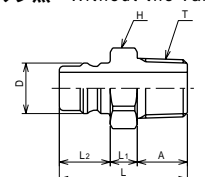

品番 Part No.	最高使用圧力(MPa) Working pressure	カプラとの組合せ combination with coupler		Tねじサイズ(R) Thread size	D (mm)	A (mm)	H (mm)	L (mm)	L1 (mm)	L2 (mm)	質量(g) Weight
		SVHC	SOHC								
SOHN4-4M	7.0			1/4	12	14	17	36	7	15	28
SOHN6-6M	7.0			3/8	14	15	22	42	9	18	52
SOHN8-8M	7.0			1/2	18	18	26	46	10	18	80
SOHN12-12M	7.0			3/4	25	21	30	52	8	23	112
SOHN16-16M	7.0			1	32	23	36	59	13	23	170

1MPa=145.1psi

71 series

For the super-high pressure

71シリーズ

超高圧用



材質

本体：炭素鋼
シール：NBR（記号なし）

MATERIAL

BODY: Carbon steel
SEAL: NBR (no sign)

使用条件

使用流体：鉱物性一般作動油、
水、薬品類
使用温度範囲：-30 ~ +93

SPECIFICATIONS

FLUID: General hydraulic oil, Water, Chemicals
WORKING TEMPERATURE:
-30 ~ +93 (-22 F ~ +200 F)

- ⚠ 警告：薬品類で使用する場合は、本体材質、シール材質との適性を十分に確認してください。
- ⚠ 警告：残圧下での接続はできません。

- ⚠ Attention: Thoroughly check the suitability of the body material and the seal in whenever used in conjunction with chemicals.

- ⚠ Attention: There is a possibility of damaging the part by connecting it without removing the residual pressure.

断面構造図

CONFIGURATION

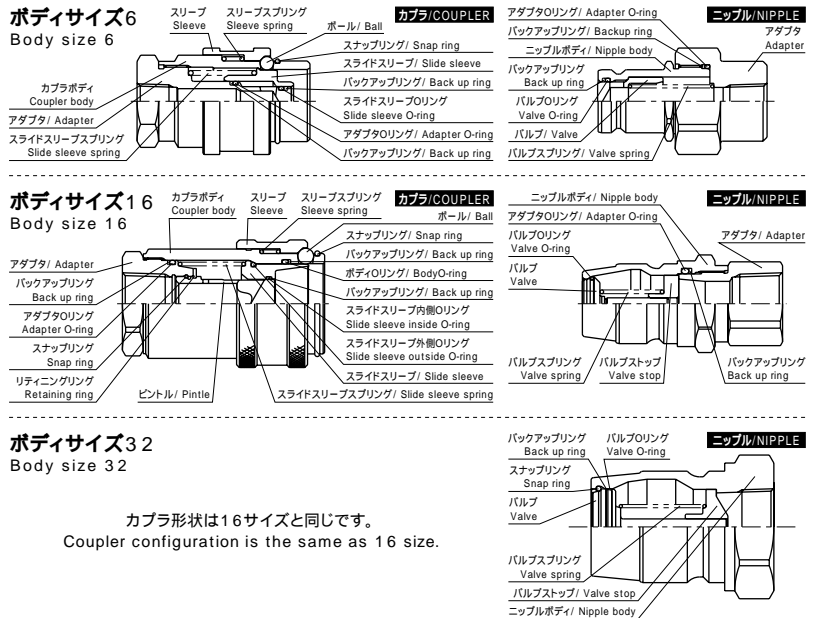

カブラ形状は16サイズと同じです。
Coupler configuration is the same as 16 size.

特長

超高圧用として04～08サイズまでは70.0MPaまで保持。

着脱時の空気混入量と流体のこぼれ量が少ないフラッシュバルブ機構を採用。着脱操作が簡単な押し込むだけのプッシュ・トゥ・コネクト方式を採用。カブラは単体で圧力をかけて使用することが可能です。

04～08 sizes are for the use in super high-pressure, up to 70.0MPa.

It has adopted the flash valve mechanism that allows minimum air entry and fluid spill when connecting or disconnecting it.

It has adopted the "push to connect" system that makes connection and disconnection operation easy requiring only a push.

It is possible to exert pressure and use the single unit coupler.

性能

PERFORMANCE

分離時の流体こぼれ量と推奨最大許容流量

The fluid spill volume during disconnection is related to the recommended maximum permissible flow rate

サイズ Size	接続時の 空気混入量 (cc) Minimize the amount of air entry at the time of connection	分離時の流体こぼれ量 (cc) The fluid spill volume uring disconnection		推奨最大許容流量 (L/mm) (作動油 MIL H-5606) Recommended maximum permissible flow rate (Operation oil MIL H-5606)
		無加圧時 Non pressure	内圧0.1MPa時 When the internal pressure is 0.1MPa	
04	0.1	0.5以下 0.5 or less	0.5以下 0.5 or less	90
06				
08				
12				
16	2.5	1.3	1.5	473
20				
24				
32	32.0	1.5	2.0	680

⚠ 「分離時の流体こぼれ量と推奨最大許容流量」の表や「圧力損失」グラフのデータは、流体の粘度により異なります。

⚠ The data will vary depend on a coefficient of fluid.

圧力損失 Pressure loss

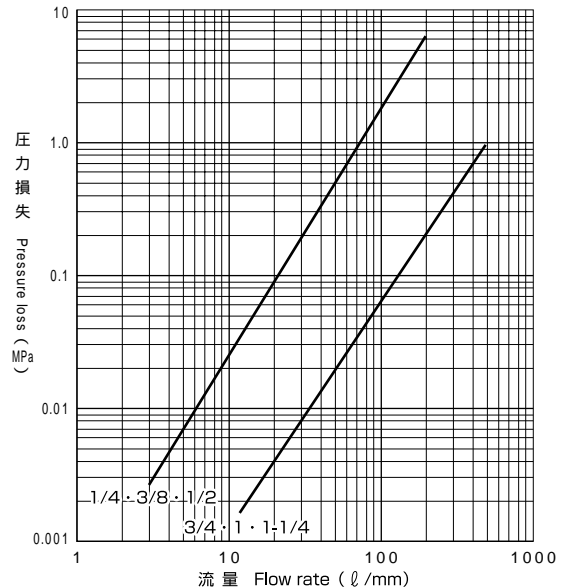

試験条件 流体：ISO VG 32（タービン油） 温度：40 粘度：32c.s.t

Steel

H series
Brass

SUS304

71 series

101 series

103 series

Chemical resistance

Instruction manual

品番表示例

PART NUMBER

71C6-6F(-L)

ボディサイズ
Body size

部品名 Part name
C : カブラ (Coupler)
N : ニップル (Nipple)

タイプ名 Type

スリーブロック機構
Sleeve lock mechanism
無記入 (No sign) : 無 (Nothing)
L : 有 (Yes)

ねじ部形状 Type of thread
F : メスねじ (Female thread)

ねじ部サイズ Thread size

スリーブロック機構

(受注生産品)

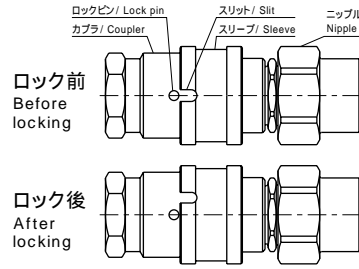

スリーブを回転させ、スリットをロックピンから遠ざけることで、使用中の接続をより確実なものにできます。
品番末尾に「-L」をつけてください。

Sleeve lock mechanism

(Order production)

It is possible to make the existing connection more secure by rotating the sleeve and moving the slit away from the lock-pin.
Affix "-L" at the end of the part number.

寸法表

DIMENSION

カブラ COUPLER

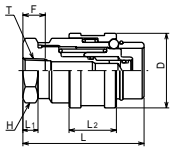

品番 Part No.	最高使用圧力 (MPa) Working pressure	Tねじサイズ (Rc) Thread size	D (mm)	F (mm)	H (mm)	L (mm)	L1 (mm)	L2 (mm)	質量 (g) Weight
71C6-4F	70.0	1/4	40	12	30	65	8	25.5	324
71C6-6F	70.0	3/8	40	12	30	65	8	25.5	314
71C6-8F	70.0	1/2	40	16	30	79	22	25.5	472

1MPa = 145.1psi

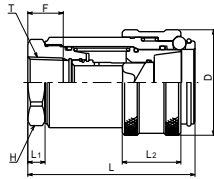

品番 Part No.	最高使用圧力 (MPa) Working pressure	Tねじサイズ (Rc) Thread size	D (mm)	F (mm)	H (mm)	L (mm)	L1 (mm)	L2 (mm)	質量 (g) Weight
71C16-12F	35.0	3/4	70	20	50	109	11	38	1600
71C16-16F	35.0	1	70	23	50	109	11	38	1500
71C16-20F	35.0	1-1/4	70	24	55	129	32	38	1510
71C32-24F	35.0	1-1/2	114	24	85	161	15.5	63.5	5900
71C32-32F	35.0	2	114	30	85	161	15.5	63.5	5650

は受注生産品です。 Order production

1MPa = 145.1psi

ニップル NIPPLE

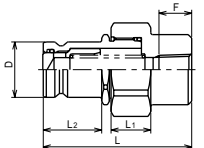

品番 Part No.	最高使用圧力 (MPa) Working pressure	Tねじサイズ (Rc) Thread size	D (mm)	F (mm)	H (mm)	L (mm)	L1 (mm)	L2 (mm)	質量 (g) Weight
71N6-4F	70.0	1/4	23.5	12	36	63.5	17	25	252
71N6-6F	70.0	3/8	23.5	12	36	63.5	17	25	235
71N6-8F	70.0	1/2	23.5	16	36	63.5	17	25	216

1MPa = 145.1psi

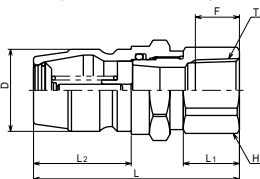

品番 Part No.	最高使用圧力 (MPa) Working pressure	Tねじサイズ (Rc) Thread size	D (mm)	F (mm)	H (mm)	L (mm)	L1 (mm)	L2 (mm)	質量 (g) Weight
71N16-12F	35.0	3/4	43	18	41	88	9	51	518
71N16-16F	35.0	1	43	23	41	108	29	51	470
71N16-20F	35.0	1-1/4	43	24	55	112	34.5	51	855
71N32-24F	35.0	1-1/2	70	24	80	115	25	84	2050
71N32-32F	35.0	2	70	30	80	115	25	84	1800

は受注生産品です。 Order production

1MPa = 145.1psi

ダストキャップ (71シリーズ専用) DUSTCAP (Only for the 71 series)

ゴミ、ホコリ等の多い場所で分離しておく場合には、ダストキャップを取付けてください。
Attach a dust cap when the unit is disconnected and the environment is dusty.

カブラ用 for COUPLER



カブラねじサイズ Coupler thread size	1/4, 3/8, 1/2	3/4, 1, 1-1/4	1-1/2, 2
品番 Part No.	71DC-6	71DC-16	71DC-32

71DC-32は受注生産品です。 71DC-32 is order production

ニップル用 for NIPPLE



ニップルねじサイズ Nipple thread size	1/4, 3/8, 1/2	3/4, 1, 1-1/4	1-1/2, 2
品番 Part No.	71DN-6	71DN-16	71DN-32

71DN-32は受注生産品です。 71DN-32 is order production

Steel

H series
Brass

SUS304

71 series

101 series

103 series

Chemical resistance

Instruction manual

101 series

Mini-type for the air pressure

101シリーズ

空圧用ミニタイプ



空圧専用のミニタイプ

着脱操作が簡単な押し込むだけのプッシュ・トゥ・コネクト方式を採用。カブラ側に自動開閉バルブを内蔵。

特長
Features

It is a mini type exclusive for air pressure. It has adopted the "push to connect" system that makes connection and disconnection operation easy requiring only a push.

The auto open close valve is inbuilt at the coupler side.

材質

本体：真鍮(C3604)、SUS304
シール：NBR

☞ SUS304タイプは受注生産品です。

QUALITY OF THE MATERIAL

BODY : Brass (C3604), SUS304
SEAL : NBR

☞ Types SUS304 are order products.

使用条件

使用流体：空気
使用温度範囲：-20 ~ +80
最高使用圧力：1.0MPa
負圧性能：-99.975kPa

SPECIFICATIONS

FLUID : Air
WORKING TEMPERATURE :
-20 ~ +80 (-4 F ~ +176 F)
MAX. WORKING PRESSURE :
1.0MPa (145.1psi)
VACUUM : -99.975kPa (-14.5psi)

断面構造図

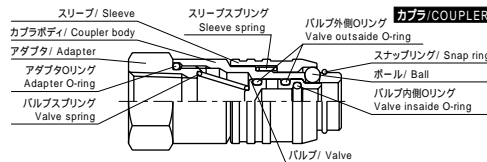

CONFIGURATION

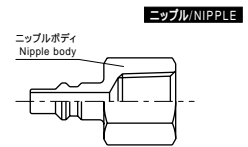

品番表示例

PART NUMBER

(S)101C4-2M

形状 Form

ボディサイズ Body size

部品名 Part name

C : カブラ (Coupler)
N : ニップル (Nipple)

タイプ名 Type

本体材質 Material of body

無記入 (No sign) : 真鍮 [C3604] [Brass [C3604]]

S : SUS304 [受注生産品 (Order products)]

Steel

H series
Brass

SUS304

71 series

101 series

103 series

Chemical resistance

Instruction manual

寸法表

DIMENSION

カプラ COUPLER

プッシュワン継手付
With push one E-series

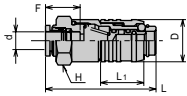

品番 Part No.	適用チューブサイズ Tube O.D.(mm)	D (mm)	d (mm)	F (mm)	H (mm)	L (mm)	L1 (mm)	質量(g) Weight
101C4-6E	6	19	6	15	19	49.5	19.5	62.2
101C4-8E	8	19	8	16	19	50.5	19.5	62.3
101C4-10E	10	19	10	19	19	53.5	19.5	64.4

メスねじ Female thread

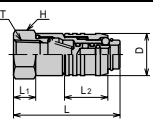

品番 Part No.	Tねじサイズ(Rc) Thread size	D (mm)	H (mm)	L (mm)	L1 (mm)	L2 (mm)	質量(g) Weight
101C4-2F	1/8	19	19	48	10	19.5	67.5
101C4-4F	1/4	19	19	48	10	19.5	60.5
S101C4-2F	1/8	19	19	48	10	19.5	67.5
S101C4-4F	1/4	19	19	48	10	19.5	60.5

は受注生産品です。 Order production

オスねじ Male thread

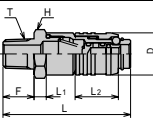

品番 Part No.	Tねじサイズ(R) Thread size	D (mm)	F (mm)	H (mm)	L (mm)	L1 (mm)	L2 (mm)	質量(g) Weight
101C4-2M	1/8	19	10	19	53.5	5.5	19.5	59
101C4-4M	1/4	19	14	19	57.5	5.5	19.5	64
S101C4-2M	1/8	19	10	19	53.5	5.5	19.5	59
S101C4-4M	1/4	19	14	19	57.5	5.5	19.5	64

は受注生産品です。 Order production

ナイロンチューブ N2-1-1/4専用
Only for nylon tube N2-1-1/4

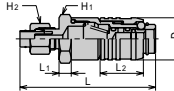

品番 Part No.	D (mm)	H1 (mm)	H2 (mm)	L (mm)	L1 (mm)	L2 (mm)	質量(g) Weight
101C4-4T	19	19	12	61	5.5	19.5	63.8

ナイロンコイルチューブ S1/4専用
Only for nylon coil tube S1/4

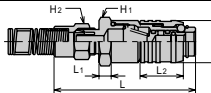

品番 Part No.	D (mm)	H1 (mm)	H2 (mm)	L (mm)	L1 (mm)	L2 (mm)	質量(g) Weight
101C4-4S	19	19	14	61	5.5	19.5	78.5

8ホース用 For 8 hose

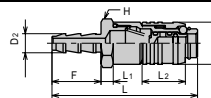

品番 Part No.	D1 (mm)	D2 (mm)	F (mm)	H (mm)	L (mm)	L1 (mm)	L2 (mm)	質量(g) Weight
101C4-4H	19	8.6	22	19	65.5	5.5	19.5	63.6

ニップル NIPPLE

プッシュワン継手付
With push one E-series

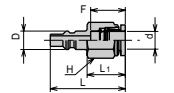

品番 Part No.	適用チューブサイズ Tube O.D.(mm)	D (mm)	d (mm)	F (mm)	H (mm)	L (mm)	L1 (mm)	質量(g) Weight
101N4-6E	6	8.3	6	15	12	33	16.5	13
101N4-8E	8	8.3	8	16	14	34.5	18	16.3
101N4-10E	10	8.3	10	17	17	38	21.5	27

メスねじ Female thread

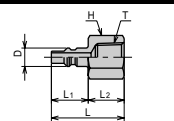

品番 Part No.	Tねじサイズ(Rc) Thread size	D (mm)	H (mm)	L (mm)	L1 (mm)	L2 (mm)	質量(g) Weight
101N4-2F	1/8	8.3	14	29.5	16.5	13	16.5
101N4-4F	1/4	8.3	17	33	16.5	16.5	25
S101N4-2F	1/8	8.3	14	29.5	16.5	13	16.5
S101N4-4F	1/4	8.3	17	33	16.5	16.5	25

は受注生産品です。 Order production

オスねじ Male thread

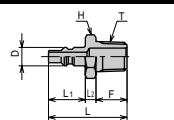

品番 Part No.	Tねじサイズ(R) Thread size	D (mm)	F (mm)	H (mm)	L (mm)	L1 (mm)	L2 (mm)	質量(g) Weight
101N4-2M	1/8	8.3	10	14	31.5	16.5	5	13.5
101N4-4M	1/4	8.3	10	14	35.5	16.5	5	18
S101N4-2M	1/8	8.3	10	14	31.5	16.5	5	13.5
S101N4-4M	1/4	8.3	10	14	35.5	16.5	5	18

は受注生産品です。 Order production

ナイロンチューブ N2-1-1/4専用
Only for nylon tube N2-1-1/4

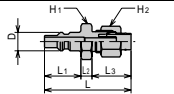

品番 Part No.	D (mm)	H1 (mm)	H2 (mm)	L (mm)	L1 (mm)	L2 (mm)	L3 (mm)	質量(g) Weight
101N4-4T	8.3	14	12	39	16.5	5	17.5	17.8

ナイロンコイルチューブ S1/4専用
Only for nylon coil tube S1/4

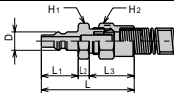

品番 Part No.	D (mm)	H1 (mm)	H2 (mm)	L (mm)	L1 (mm)	L2 (mm)	L3 (mm)	質量(g) Weight
101N4-4S	8.3	14	14	41	16.5	5	19.5	32.3

8ホース用 For 8 hose

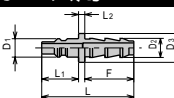

品番 Part No.	D1 (mm)	D2 (mm)	D3 (mm)	F (mm)	L (mm)	L1 (mm)	L2 (mm)	質量(g) Weight
101N4-4H	8.3	8.6	13	22	415	16.5	3	12.3

Steel

H series
Brass

SUS304

71 series

101 series

103 series

Chemical resistance

Instruction manual

103 series

Micro-type for the air pressure and liquid

103シリーズ

空圧・液圧用マイクロタイプ



材質

本体：真鍮(C3604)
無電解ニッケルメッキ処理(ELP-Cu/Ni-P)
シール：NBR

MATERIAL

BODY : Brass(C3604)
Electroless nickel plating(ELP-Cu/Ni-P)
SEAL : NBR

使用条件

使用流体：空気、水、鉱物性一般作動油
使用温度範囲：
空気、一般作動油の場合 -20 ~ +80
水の場合 0 ~ +80
最高使用圧力：1.0MPa
負圧性能：-99.975kPa

SPECIFICATIONS

FLUID : Air, Water, General hydraulic oil
WORKING TEMPERATURE :
In case of air and general hydraulic oil
-20 ~ +80 (-4 F ~ +176 F)
In case of water
0 ~ +80 (0 F ~ +176 F)
MAX. WORKING PRESSURE :
1.0MPa(145.1psi)
VACUUM : -99.975kPa(-14.5psi)

特長 Features

空気・水・一般作動油に使用可能で、101シリーズよりさらにコンパクト。着脱操作が簡単な押し込みだけのプッシュ・トゥ・コネクト方式を採用。カブラ側に自動開閉バルブを内蔵。

It can be used for air, water and for general hydraulic operating fluid, and it is more compact than 101 series.

It has adopted the "push to connect" system that makes connection and disconnection operation easy requiring only a push.

The auto-open valve is built in on the side of the coupler.

断面構造図

SECTION STRUCTURE FIGURE

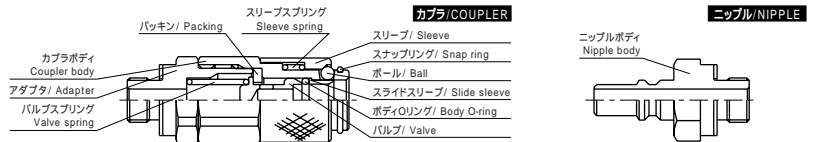

品番表示例

PART NUMBER

103C-M5

形状 Form

部品名 Part name

C : カブラ(Coupler)

N : ニッパル(Nipple)

タイプ名 Type

Steel

H series
Brass

SUS304

71 series

101 series

103 series

Chemical resistance

Instruction manual

寸法表

DIMENSION

カプラ COUPLER

M5ねじ
M5 thread

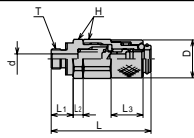

品番 Part No.	Tねじサイズ(M) Thread size	D (mm)	d (mm)	H (mm)	L (mm)	L1 (mm)	L2 (mm)	L3 (mm)	質量(g) Weight
103C-M5	5×0.8	9.5	2.5	9	25	5.5	2.5	8	8.1

M5ねじ
エルボ
M5 thread
elbow

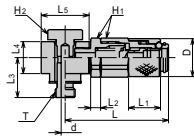

品番 Part No.	Tねじサイズ(M) Thread size	D (mm)	d (mm)	H1 (mm)	H2 (mm)	L (mm)	L1 (mm)	L2 (mm)	L3 (mm)	L4 (mm)	L5 (mm)	質量(g) Weight
103C-M5UL	5×0.8	9.5	2.5	9	8	26	8	2.5	10	8	12.0	14.9

ウレタンチューブ
U5-4専用
バーブストレート
Barb straight
only for
urethane tube
U5-4

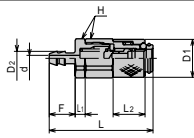

品番 Part No.	適用チューブサイズ Tube O.D.xI.D.(mm)	D1 (mm)	D2 (mm)	d (mm)	F (mm)	H (mm)	L (mm)	L1 (mm)	L2 (mm)	質量(g) Weight
103C-25H	4×2.5	9.5	3.5	1.5	6.5	9	26	2.5	8	7.4
103C-40H	6×4	9.5	5.7	3	8	9	27.5	2.5	8	7.8

ウレタンチューブ
U5-4専用
バーブエルボ
Barb elbow
only for
urethane tube
U5-4

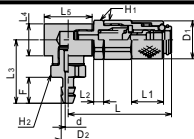

品番 Part No.	適用チューブサイズ Tube O.D.xI.D.(mm)	D1 (mm)	D2 (mm)	d (mm)	F (mm)	H1 (mm)	H2 (mm)	L (mm)	L1 (mm)	L2 (mm)	L3 (mm)	L4 (mm)	L5 (mm)	質量(g) Weight
103C-25HL	4×2.5	9.5	3.5	1.5	6.5	9	8	26	8	2.5	16	8.0	12.0	15.1
103C-40HL	6×4	9.5	5.7	3	8	9	8	26	8	2.5	17.5	8.0	12.0	15.5

R1/8ねじ
R1/8
thread

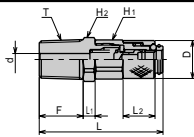

品番 Part No.	Tねじサイズ(R) Thread size	D (mm)	d (mm)	F (mm)	H1 (mm)	H2 (mm)	L (mm)	L1 (mm)	L2 (mm)	質量(g) Weight
103C-2M	1/8	9.5	3	11	9	10	31	63	8	13.1

R1/8ねじ
エルボ
R1/8 thread
elbow

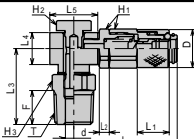

品番 Part No.	Rねじサイズ(R) Thread size	D (mm)	d (mm)	F (mm)	H1 (mm)	H2 (mm)	L (mm)	L1 (mm)	L2 (mm)	L3 (mm)	L4 (mm)	L5 (mm)	質量(g) Weight
103C-2MUL	1/8	9.5	4	8.5	9	10	26	8	2.5	19	8	12.0	20.9

ニップル NIPPLE

M5ねじ
M5 thread

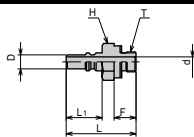

品番 Part No.	Tねじサイズ(M) Thread size	D (mm)	d (mm)	F (mm)	H (mm)	L (mm)	L1 (mm)	質量(g) Weight
103N-M5	5×0.8	3.5	2.5	5.5	8	17.5	9	2.6

M5ねじ
エルボ
M5 thread
elbow

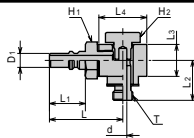

品番 Part No.	Tねじサイズ(M) Thread size	D1 (mm)	d (mm)	H1 (mm)	H2 (mm)	L (mm)	L1 (mm)	L2 (mm)	L3 (mm)	L4 (mm)	質量(g) Weight
103N-M5UL	5×0.8	3.5	2.5	8	8	18.5	9	10	8.0	12.0	9.6

ウレタンチューブ
U5-4専用
バーブストレート
Barb straight
only for
urethane tube
U5-4

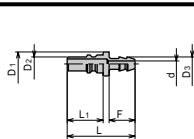

品番 Part No.	適用チューブサイズ Tube O.D.xI.D.(mm)	D1 (mm)	D2 (mm)	d (mm)	F (mm)	L (mm)	L1 (mm)	質量(g) Weight
103N-25H	4×2.5	6	3.5	3.5	1.5	6.5	17	1
103N-40H	6×4	3.5	6	5.7	3	8	18.5	1.4

ウレタンチューブ
U5-4専用
バーブエルボ
Barb elbow
only for
urethane tube
U5-4

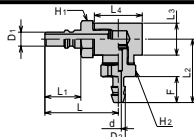

品番 Part No.	適用チューブサイズ Tube O.D.xI.D.(mm)	D1 (mm)	D2 (mm)	d (mm)	F (mm)	H1 (mm)	L (mm)	L1 (mm)	L2 (mm)	L3 (mm)	L4 (mm)	質量(g) Weight
103N-25HL	4×2.5	3.5	3.5	1.5	6.5	8	18.5	9	12	8	12	9.6
103N-40HL	6×4	3.5	5.7	3	8	8	18.5	9	17.5	8	12	10

R1/8ねじ
R1/8
thread

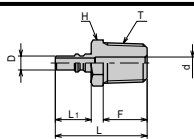

品番 Part No.	Tねじサイズ(R) Thread size	D (mm)	d (mm)	F (mm)	H (mm)	L (mm)	L1 (mm)	質量(g) Weight
103N-2M	1/8	3.5	3	11	10	23	9	7.8

R1/8ねじ
エルボ
R1/8 thread
elbow

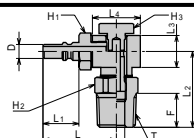

品番 Part No.	Rねじサイズ(R) Thread size	D (mm)	d (mm)	F (mm)	H1 (mm)	H2 (mm)	H3 (mm)	L (mm)	L1 (mm)	L2 (mm)	L3 (mm)	L4 (mm)	質量(g) Weight
103N-2MUL	1/8	3.5	4	8.5	8	10	8	18.5	9	19	8.0	12	15.6

Steel

H series
Brass

SUS304

71 series

101 series

103 series

Chemical resistance

Instruction manual

耐薬品性一覧表

安全上のご注意

Safety caution points

弊社製品を安全にご使用いただく為に、各材料における耐薬品性を参考資料としてご参照ください。

Check the chemical resistance property list for safe use of our product.

- = 影響なし
- = 使用に際して十分な確認が必要
- × = 使用不可
- = データ無し

- = No effect
- = Careful examination is required before use
- × = Should not be used
- = No data

- 1) この耐薬品性一覧表の判定基準は、一定の条件下で作成しており、貴社の使用環境、使用条件、使用期間等では、適否が異なります。
- 2) ご使用の際には必ず貴社にて実際の使用条件下でのご確認をお願いします。
- 3) 一覧表の薬品は特に断りの無い場合、水溶液濃度は飽和状態で、試験温度は常温とします。
- 4) この一覧表は、材質の耐薬品性であり、薬品が気体である場合の透過率を表すものではありません。透過すると危険である薬品類(活性ガス等)は、使用しないでください。

- 1) The data in this chemical resistance property list is based on the testing that was performed in a given condition.
- 2) Must check it in your actual operating condition before using.
- 3) Except otherwise described, the chemicals shown in the list are saturated water solution at normal temperature.
- 4) The list shows materials' resistance to chemical solutions, not transmissivity in case of chemicals in the atmosphere. Avoid all dangerous chemicals and activated gas etc.

薬品名(重量濃度%, 温度)	Name of Chemical (Weight concentration %, Temperature F)	本体材質 Body material				シール材質 Seal material		
		スチール Steel	黄銅 Brass	SUS304 Stainless steel 304	SUS316 Stainless steel 316	NBR	EPDM	ふっ素ゴム Fluorine rubber
ア アクリル酸エチル	Ethyl acrylate							×
アクリル酸ブチル	Butyl acrylate						×	×
アクリロニトリル	Acrylonitrile					×	×	×
アセトアミド	Acetamide							
アセトアルデヒド	Acetaldehyde					×		×
アセト酢酸エチル	Ethyl acetoacetate					×		×
アニリン	Aniline	×	×			×		
アミルナフタリン	Amyl naphthalene					×	×	
亜硫酸ナトリウム	Sodium sulfite							
安息香酸ベンジル	Benzyl benzoate	×						
エ エタノールアミン	Ethanolamine							×
エチルエーテル エーテル(ジエチルエーテル)	Ethyl ether Ether(Diethyl ether)							×
エチルセルロース	Ethyl cellulose							×
エチルベンゼン	Ethyl benzene					×	×	
エチレンクロロヒドリン	Ethylene chlorohydrin					×		
エチレンジアミン	Ethylene diamine							×
エピクロロヒドリン	Epichlorohydrine							×
塩化バリウム	Barium chloride	×	×					
塩水	Salt water		×					
オ オレイン酸	Oleic acid							
カ 過酸化ナトリウム	Sodium peroxide	×	×					
キ きり(桐)油	China wood oil						×	
ク クエン酸	Crutric acid	×						
ク グルコース	Glucose							
ク グリース	Grease						×	
ク グリセリン	Glycerin							
ク クレオソート油	Creosote oil						×	
ク クレゾール	Cresol						×	
ケ ケトン類	Ketone							
現像液(ハイボ)	Developer							
コ 鉱油	Mineral oil						×	
サ サリチル酸	Salicylic acid							
シ 次亜塩素酸	Hypochlorous acid					×		
次亜塩素酸カルシウム(20%, 20)・高度さらし粉	Calcium hypochlorite(20%, 68°F)	×	×					
次亜塩素酸カルシウム(5%, 20)	Calcium hypochlorite(5%, 68°F)	×	×	×				
次亜塩素酸カルシウム(5%, 70)	Calcium hypochlorite(5%, 158°F)	×	×	×				
シアン化水素酸	Hydrocyanic acid	×	×					
シアン化銅	Copper cyanide							
シアン化ナトリウム	Sodium cyanide		×					
ジエタノールアミン	Diethanolamine							×
ジオクチルフタレート(DOP)	Diocetyl phthalate(DOP)							
シクロヘキサノン	Cyclohexanone					×		×
ジクロロベンゼン	Dichlorobenzene							
ジフェニル	Diphenyl							
ジブチルエーテル	Dibenzyl ether							
ジブチルフタレート	Dibutyl phthalate					×		
ジベンジンエーテル	Diethyl ether					×		
ジベンテン(リモネン)	Diphenyl							
脂肪酸	Fatty acid	×					×	
ジメチルホルムアミド	Dimethyl formamidine							×
重亜硫酸カルシウム	Calcium bisulfite	×	×				×	
しゅう酸	Oxalic acid							
しゅう酸エチル	Ethyl oxalate					×		
潤滑油(鉱物油系)	Lubricating oil(Mineral)						×	
潤滑油(エーテル系)	Lubricating oil(Ether)							

薬品名 (重量濃度%, 温度)	Name of Chemical (Weight concentration %, Temperature F)	本体材質 Body material				シール材質 Seal material		
		スチール Steel	黄銅 Brass	SUS304 Stainless steel 304	SUS316 Stainless steel 316	NBR	EPDM	ふっ素ゴム Fluorine rubber
	植物油	Vegetable oil						
	しょ糖液	Sucrose solution						
	シリコングリース	Silicone greases						
	シリコン油	Silicone oils						
ス	水銀	Mercury						
	スチレン	Styrene		x		x	x	
セ	石けん液	Soap solutions						
	ゼラチン	Gelatin						
ソ	ソーダ灰 炭酸ナトリウム参照	Soda ash Sodium carbonate						
タ	炭酸	Carbonic acid	x					
	炭酸アンモニウム	Ammonium carbonate				x		
	炭酸ガス	Carbon dioxide						
	炭酸ナトリウム	Sodium carbonate						
	タンニン酸	Tannin acid		x				
テ	テレピン酸	Turpentine acid					x	
	てんさい糖液	Beet sugar liquors		x				
ト	トウモロコシ油	Corn oil			x			
	トリアセチン	Triacetin						x
	トリエタノールアミン	Triethanol amine						x
	トリクレジルホスフェート(TCP)	Tricresyl phosphate(TCP)				x		
	トリブチルホスフェート(TBP)	Tributyl phosphate(TBP)				x		
	トリブトキシエチルホスフェート(TBEP)	Tributoxy ethyl phosphate(TBEP)				x		
ナ	ナフサ	Naptha					x	
	ナフタリン	Naphthalene				x	x	
	ナフテン酸	Naphthenic acid					x	
ニ	乳酸	Lactic acid		x				
	二硫化炭素	Carbon disulfide				x		
ハ	灰液, あく液	Lye solution						
	ハイドロキノン	Hydroquinone						x
	パイン油	Pine oil					x	
	バンカー油	Bunker oil						
	パルミチン酸	Palmitic acid						
ヒ	ピクリン酸	Picric acid		x				
	ひ酸	Arsenic acid						
	ピネン	Pinene					x	x
	ピペリジン	Piperidine				x	x	x
	ひまし油	Castor oil						
	ピリジン	Pyridine				x		x
	ピロール	Pyrrole				x		
フ	フェニルヒドラジン	Phenyl hydrazine				x		
	フェノール	Phenol	x					
	ブタン	Butane					x	
	ブチルセロソブ	Cellosolve butyl						x
	ふっ化アルミニウム	Aluminium fluoride			x	x		
	ふっ化ほう素酸	Fluorboric acid						
	ふっ素	Fluorine	x	x	x			
	プロピレン	Propylene				x	x	
ヘ	ヘキシルアルコール	Hexyl alcohol						
	ペンタン	Pentane						
	ベンジルアルコール	Bensyl alcohol				x		
	ベンズアルデヒド	Benzaldehyde	x			x		x
ホ	ほう砂	Sodium borate		x				
	ほう酸	Boric acid	x					
	ほう酸アルミ	Amyl borate					x	
	ホスホロベンゼン	Phosphorobenzen						
	ホロン	Phorone						
ミ	明ばん	Alum						x
ム	無水ふっ化水素酸	Hydrofloric acid anhydrous	x	x		x		
メ	メタン	Methane					x	
モ	モノエタノールアミン	Monoethanolamine				x		x
	モノクロロベンゼン	Monochlorobenzene				x	x	
ヨ	四エチル鉛	Tetraethyl lead						
ラ	ラッカー	Lacquer				x	x	x
	ラード	Lard					x	
リ	リモネン ジベンテン	Limonene						
	リンゴ酸	Malic acid					x	

Steel

H series
Brass

SUS304

71 series

101 series

103 series

Chemical resistance

Instruction manual

Hシリーズ

⚠ 危険

⚠ 注意

Hシリーズは、カブラ及びニップル単体で圧力をかけて使用しないでください。

オープンタイプのカブラ(OHC)とバルブ付きニップル(VHN)の組み合わせでは使用できません。PHバルブ付きタイプは、カブラ(PHC)とニップル(PHN)の組み合わせでは使用できません。メインシール形状がリバッカーの場合、負圧では使用できません。

1 接続時に!

カブラとニップルの残圧を抜きます。残圧を抜く際は、OMPa(ゲージ圧)まで抜いてください。

接続部分の異物を取り除きます。

スリーブを引きながらニップルを接続します。ロックピンが付いているタイプについては、スリーブを回転させてスリーブを固定します。

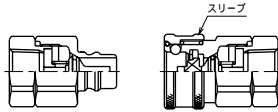

⚠ 危険

残圧を抜く時にバルブ先端をハンマー等で叩くことは避けてください。専用の残圧抜き治具を使用するか、残圧抜き用のバルブを設けてください。

⚠ 警告

残圧を抜かずに接続すると、破損の恐れがあります。

⚠ 注意

接続時はカブラとニップルがまっすぐになるようにしてください。

2 分離時に!

残圧を抜きます。スリーブを引きながら、カブラ又はニップルを分離方向に引き抜きます。

ダストキャップを取付けます。

ロックピンが付いているタイプについては、スリーブロックを解除します。

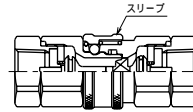

⚠ 危険

残圧を抜かずに分離すると事故や破損の原因となります。

3 加圧時に!

最高使用圧力及び最大流量以下で流体を流します。(流体の流れる方向は任意です。)

⚠ 警告

カブラとニップルは回転させて使用しないでください。過大な曲げや引張力の加わった状態で使用しないでください。

71シリーズ

1 接続時に!

カブラの残圧を抜きます。残圧を抜く際は、OMPa(ゲージ圧)まで抜いてください。

接続部分の異物を取り除きます。

スリーブを引かず、そのままニップルを接続します。

ロックピンが付いているタイプについては、スリーブを回転させてスリーブを固定します。

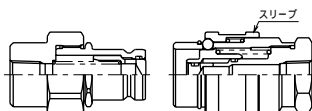

⚠ 危険

残圧を抜く時にバルブ先端をハンマー等で叩くことは避けてください。専用の残圧抜き治具を使用するか、残圧抜き用のバルブを設けてください。

⚠ 警告

残圧を抜かずに接続すると、破損の恐れがあります。取付時に、ねじ部の六角部分を工具で固定してください。

⚠ 注意

接続時はカブラとニップルがまっすぐになるようにしてください。カブラを持って接続する時は、スリーブの部分を持たずに接続を行ってください。

2 分離時に!

残圧を抜きます。スリーブを引きながら、カブラ又はニップルを分離方向に引き抜きます。

ダストキャップを取付けます。

ロックピンが付いているタイプについては、スリーブロックを解除します。

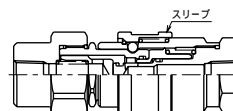

⚠ 危険

残圧を抜かずに分離すると事故や破損の原因となります。

⚠ 警告

分離時に、ねじ部の六角部分を工具で固定してください。

3 加圧時に!

最高使用圧力及び最大流量以下で流体を流します。(流体の流れる方向は任意です。)

⚠ 警告

カブラとニップルは回転させて使用しないでください。過大な曲げや引張力の加わった状態で使用しないでください。

101シリーズ

1 接続時に!

カブラの残圧を抜きます。残圧を抜く際は、OMPa(ゲージ圧)まで抜いてください。

接続部分の異物を取り除きます。

スリーブを引かず、そのままニップルを接続します。



⚠ 危険

残圧を抜く時にバルブ先端をハンマー等で叩くことは避けてください。専用の残圧抜き治具を使用するか、残圧抜き用のバルブを設けてください。

⚠ 警告

残圧を抜かずに接続すると、破損の恐れがあります。

⚠ 注意

接続時はカブラとニップルがまっすぐになるようにしてください。カブラを持って接続する時は、スリーブの部分を持たずに接続を行ってください。

2 分離時に!

残圧を抜きます。スリーブを引きながら、カブラ又はニップルを分離方向に引き抜きます。

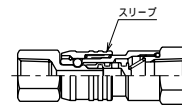

⚠ 危険

残圧を抜かずに分離すると事故や破損の原因となります。

3 加圧時に!

最高使用圧力及び最大流量以下で流体を流します。(流体の流れる方向は任意です。)

⚠ 警告

カブラとニップルは回転させて使用しないでください。過大な曲げや引張力の加わった状態で使用しないでください。

103シリーズ

1 接続時に!

カブラの残圧を抜きます。残圧を抜く際は、OMPa(ゲージ圧)まで抜いてください。

接続部分の異物を取り除きます。

スリーブを引かず、そのままニップルを接続します。

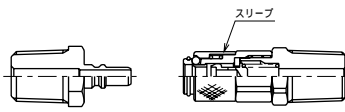

⚠ 危険

残圧を抜く時にバルブ先端をハンマー等で叩くことは避けてください。専用の残圧抜き治具を使用するか、残圧抜き用のバルブを設けてください。

⚠ 警告

残圧を抜かずに接続すると、破損の恐れがあります。

⚠ 注意

接続時はカブラとニップルがまっすぐになるようにしてください。カブラを持って接続する時は、スリーブの部分を持たずに接続を行ってください。

2 分離時に!

残圧を抜きます。スリーブを引きながら、カブラ又はニップルを分離方向に引き抜きます。

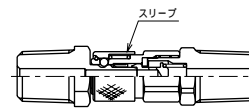

⚠ 危険

残圧を抜かずに分離すると事故や破損の原因となります。

3 加圧時に!

最高使用圧力及び最大流量以下で流体を流します。(流体の流れる方向は任意です。)

⚠ 警告

カブラとニップルは回転させて使用しないでください。過大な曲げや引張力の加わった状態で使用しないでください。

Instruction manual

H series

⚠ DANGER

Not to use the "H" series while exerting pressure on the individual coupler and nipple unit.

⚠ CAUTION

The combination of open type coupler (OHC) and nipple with valve (VHN) cannot be used. The type having the PH valve cannot be used with the combination of coupler (PHC) and nipple (PHN). Cannot decompress it in case the main seal profile is of U packer.

1
At the time of connection!

Remove the residual pressure of the coupler and the nipple. Get the pressure to the 0 MPa (gauge pressure) in case the residual pressure is to be removed.

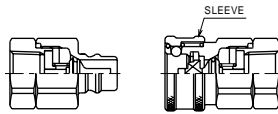

Remove the foreign particles on the joint. Connect the nipple while pulling the sleeve. Fix the sleeve while turning the sleeve for the type having the lock pin.

- ⚠ DANGER** Avoid hitting the valve edge with a hammer, etc., while removing the residual pressure. Either use a fixture exclusively for removing the residual pressure or install a valve for removing the residual pressure.
- ⚠ WARNING** There is a possibility of damaging the part by connecting it without removing the residual pressure.
- ⚠ CAUTION** Align the coupler and the nipple straight while connecting them.

2
At the time of disconnection!

Remove the residual pressure. Pull out the coupler or the nipple in the direction of disconnection while pulling the sleeve. Put the dust cap. In case of Q.D.C. with lock-pin, remove the sleeve lock.

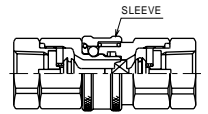

- ⚠ DANGER** It may cause accidents and damages if parts are disjoined without removing the residual pressure.

3
During pressurization!

Release the fluid at the maximum usable pressure or less than the maximum flow rate. (Direction of flow of the fluid is optional)

- ⚠ WARNING** Not to use the coupler and the nipple while they are being rotated.
- ⚠ WARNING** Not to use it while it is bent excessively or while tension is exerted on it.

71 series

1
At the time of connection!

Remove the residual pressure of the coupler and the nipple. Get the pressure to the 0 MPa (gauge pressure) in case the residual pressure is to be removed.

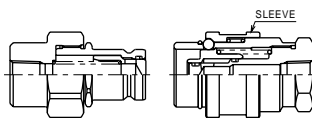

Remove the foreign particles on the joint. Connect the nipple as it is without pulling the sleeve. Fix the sleeve while turning the sleeve for the type having the lock pin.

- ⚠ DANGER** Avoid hitting the valve edge with a hammer, etc., while removing the residual pressure. Either use a fixture exclusively for removing the residual pressure or install a valve for removing the residual pressure.
- ⚠ WARNING** There is a possibility of damaging the part by connecting it without removing the residual pressure.
- ⚠ CAUTION** Align the coupler and the nipple straight while connecting them. Connect it without holding the sleeve section when connecting it while holding the coupler.

2
At the time of disconnection!

Remove the residual pressure. Pull out the coupler or the nipple in the direction of disconnection while pulling the sleeve. Put the dust cap. In case of Q.D.C. with lock-pin, remove the sleeve lock.

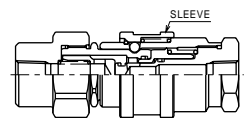

- ⚠ DANGER** It may cause accidents and damages if parts are disjoined without removing the residual pressure.

3
During pressurization!

Release the fluid at the maximum usable pressure or less than the maximum flow rate. (Direction of flow of the fluid is optional)

- ⚠ WARNING** Not to use the coupler and the nipple while they are being rotated.
- ⚠ WARNING** Not to use it while it is bent excessively or while tension is exerted on it.

101 series

1
At the time of connection!

Remove the residual pressure of the coupler and the nipple. Get the pressure to the 0 MPa (gauge pressure) in case the residual pressure is to be removed.



Remove the foreign particles on the joint. Connect the nipple as it is without pulling the sleeve.

- ⚠ DANGER** Avoid hitting the valve edge with a hammer, etc., while removing the residual pressure. Either use a fixture exclusively for removing the residual pressure or install a valve for removing the residual pressure.
- ⚠ WARNING** There is a possibility of damaging the part by connecting it without removing the residual pressure.
- ⚠ CAUTION** Align the coupler and the nipple straight while connecting them. Connect it without holding the sleeve section when connecting it while holding the coupler.

2
At the time of disconnection!

Remove the residual pressure. Pull out the coupler or the nipple in the direction of disconnection while pulling the sleeve.

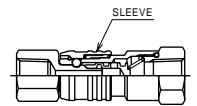

- ⚠ DANGER** It may cause accidents and damages if parts are disjoined without removing the residual pressure.

3
During pressurization!

Release the fluid at the maximum usable pressure or less than the maximum flow rate. (Direction of flow of the fluid is optional)

- ⚠ WARNING** Not to use the coupler and the nipple while they are being rotated.
- ⚠ WARNING** Not to use it while it is bent excessively or while tension is exerted on it.

103 series

1
At the time of connection!

Remove the residual pressure of the coupler and the nipple. Get the pressure to the 0 MPa (gauge pressure) in case the residual pressure is to be removed. Remove the foreign particles on the joint. Connect the nipple as it is without pulling the sleeve.

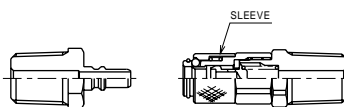

- ⚠ DANGER** Avoid hitting the valve edge with a hammer, etc., while removing the residual pressure. Either use a fixture exclusively for removing the residual pressure or install a valve for removing the residual pressure.
- ⚠ WARNING** There is a possibility of damaging the part by connecting it without removing the residual pressure.
- ⚠ CAUTION** Align the coupler and the nipple straight while connecting them. Connect it without holding the sleeve section when connecting it while holding the coupler.

2
At the time of disconnection!

Remove the residual pressure. Pull out the coupler or the nipple in the direction of disconnection while pulling the sleeve.

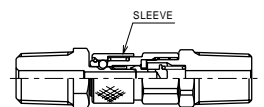

- ⚠ DANGER** It may cause accidents and damages if parts are disjoined without removing the residual pressure.

3
During pressurization!

Release the fluid at the maximum usable pressure or less than the maximum flow rate. (Direction of flow of the fluid is optional)

- ⚠ WARNING** Not to use the coupler and the nipple while they are being rotated.
- ⚠ WARNING** Not to use it while it is bent excessively or while tension is exerted on it.

Steel

H series
Brass

SUS304

71 series

101 series

103 series

Chemical resistance

Instruction manual

ニッタ株式会社 営業本部 <http://www.nitta.co.jp>

本社 〒556-0022 大阪市浪速区桜川4-4-26 TEL06-6563-1221(代) FAX06-6563-1222



					代理店
東京支店	〒104-0061	東京都中央区銀座8-2-1	TEL.03-6744-2705	FAX.03-6744-2706	
名古屋支店	〒450-0003	名古屋市中村区名駅南1-17-23	TEL.052-589-1311	FAX.052-566-2008	
福岡営業所	〒812-0011	福岡市博多区博多駅前4-28-2	TEL.092-473-6651	FAX.092-474-2658	
北陸営業所	〒920-0853	金沢市本町2-8-11	TEL.076-265-6235	FAX.076-223-6411	
静岡営業所	〒422-8036	静岡市駿河区敷地1-2-33	TEL.054-237-8233	FAX.054-237-8236	

11043000F